

Fluentis

Gestione Progetti

Brigita Petkovic

Fluentis

Gestione Progetti - Agenda

- Flusso dei documenti nell'Area Progetti
- Configurazioni base
- Collegamento tra progetto ed offerta
- Simulazione di una realtà di un installazione impianti
- Particolarità di gestione interventi – caratteristiche specifiche
- Fatturazione ricorrente
- SAL di progetto



Flusso dei documenti nell'Area Progetti



Gestione Progetti – cross area

Il progetto è un **documento cross area**, che quindi può collegare:

- Area acquisti: RdA, RdO, ordine, DDT, Fatture
- Area Vendite: offerta, ordine, DDT, Fatture
- Area Logistica: mov. magazzino, picking
- Area Produzione: commesse di produzione
- Contabilità: registrazioni contabili
- Interventi ed attività di Progetto
- HelpDesk Ticketing
- EAM



Gestione Progetti – Flusso semplificato

Per avere un esempio grafico del flusso, partiamo da una situazione molto semplificata che riguarda solo i documenti dell'area progetti

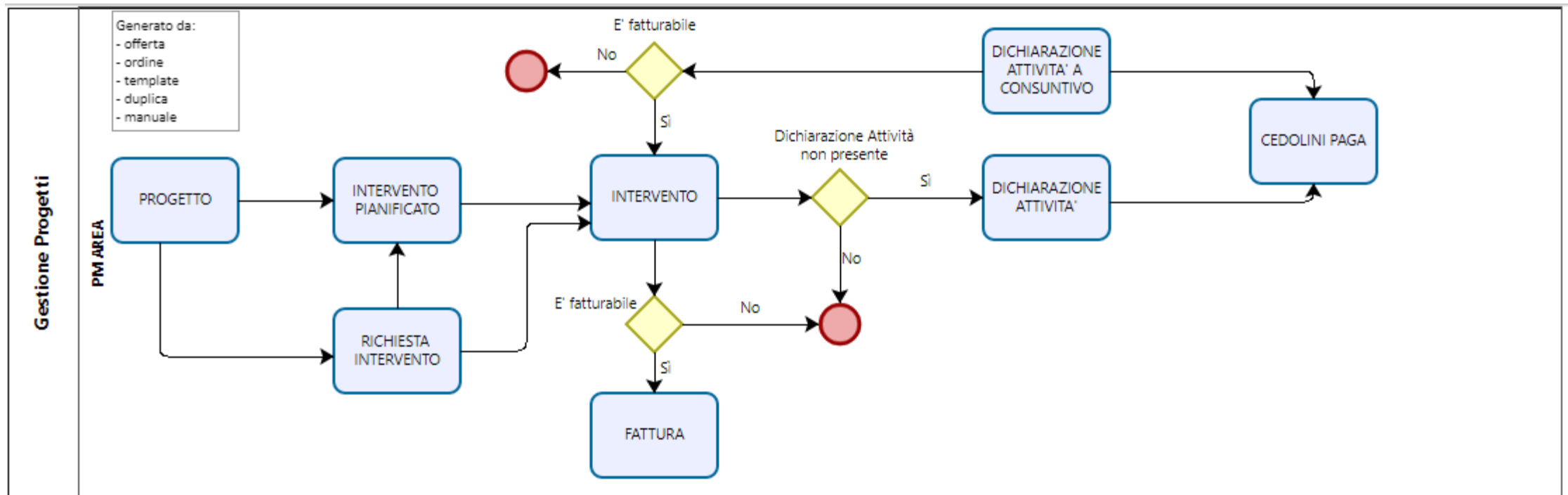

Gestione Progetti – Flusso semplificato

La **Gestione Attività** pensata principalmente per organizzare, pianificare e monitorare il **lavoro interno** legato a un progetto.
 La **Gestione Interventi** è invece orientata al **servizio verso il cliente**.

In Fluentis per poter **monitorare costi-attività interni di un progetto** e generare il **cedolino paghe**, è fondamentale che tutte le risorse abbiano inserito le dichiarazioni attività.

Questo è il motivo per cui un **intervento** → **genera una dichiarazione attività**:

- una Dichiarazione Attività per ogni riga di Servizio dell'intervento
- una Dichiarazione Attività per ogni riga di Ore Viaggio inserita nelle spese sostenute dell'intervento.

In Fluentis per poter **fatturare un servizio**, è fondamentale che si generi un intervento.

Questo è il motivo per cui una Dichiarazione **attività marcata «Da fatturare»** → **genera un intervento**.

Se ci sono N attività nello stesso giorno per lo stesso cliente potrebbe accadere che si generino 1 o N interventi, in funzione alle regole di raggruppamento stabilite per poter rispettare le regole di fatturazione.

Un intervento gestisce:

- il servizio
- i materiali
- le spese sostenute dalla risorsa
- le spese da fatturare.

La dichiarazione attività gestisce:

- Il servizio
- Le spese sostenute

Ognuna di queste voci può avere riferimento ad una specifica riga di progetto.

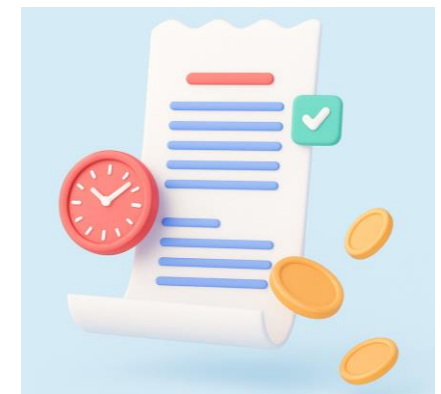

Gestione Progetti – Flusso semplificato

L'**Intervento Pianificato** e la **Richiesta Intervento** non sono documenti obbligatori, ma vanno attivati in funzione delle esigenze della realtà aziendale.

Esempio di ipotetici flussi nell'area progetti:

Progetto → intervento

Progetto → attività → intervento

Progetto → intervento pianificato → intervento

Progetto → richiesta intervento → intervento

Progetto → richiesta intervento → intervento pianificato → intervento

Per quanto un progetto sia sempre in prima posizione, non è un documento obbligatorio. E' quindi possibile inserire anche solo un intervento svincolato da altri documenti.

Gestione Progetti – definire un progetto

In Fluentis un progetto può essere **generato in diversi modi**:

- Da un'offerta di vendita
- Da un ordine di vendita
- Da un template di progetto
- Duplica di un progetto già esistente
- Inserimento manuale
- Importazione tramite WebApi o Bizlink

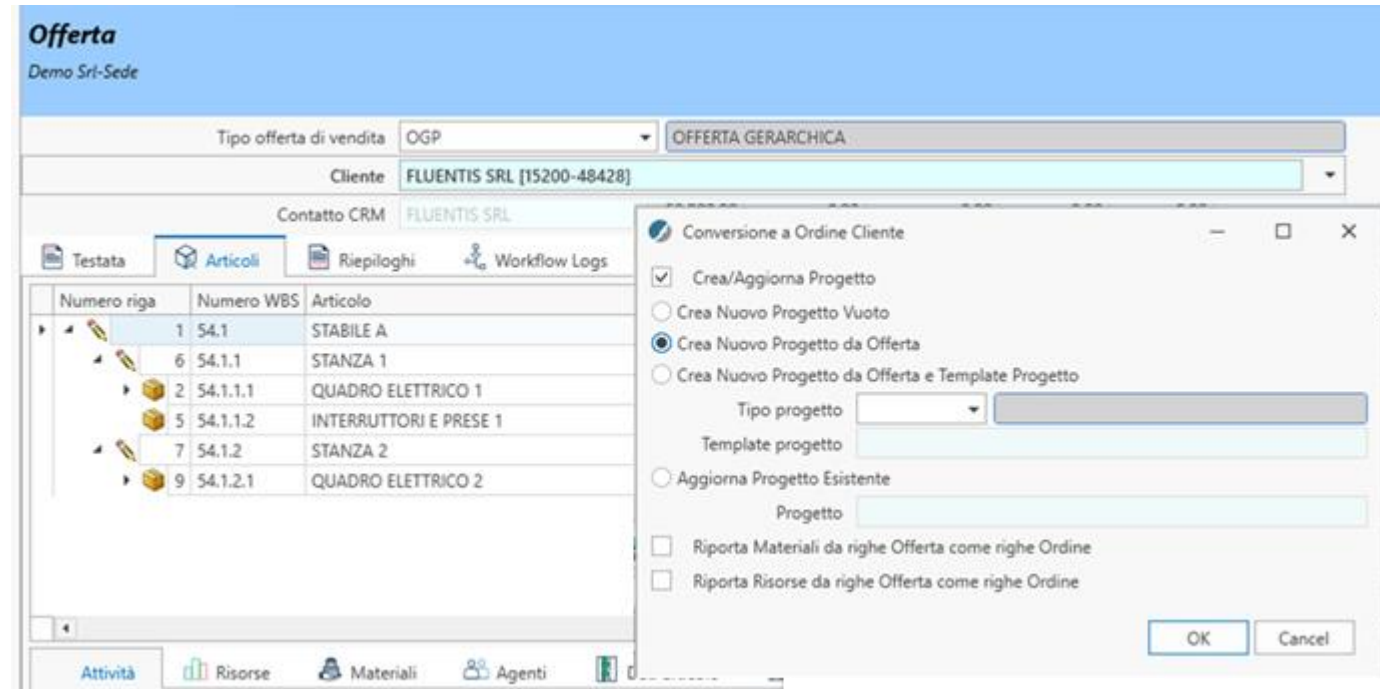

Progetti: CUSTOMER PROJECT 2/2025-FLUENTIS SRL

Demo Srl-Sede

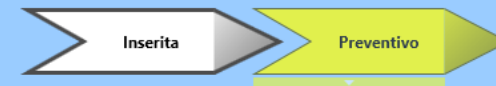
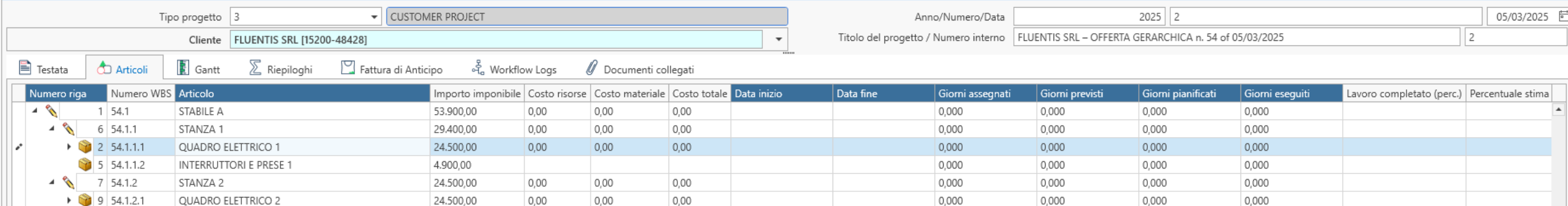
Numero riga	Numero WBS	Articolo	Importo imponibile	Costo risorse	Costo materiale	Costo totale	Data inizio	Data fine	Giorni assegnati	Giorni previsti	Giorni pianificati	Giorni eseguiti	Lavoro completato (perc.)	Percentuale stima
1	54.1	STABILE A	53.900,00	0,00	0,00	0,00			0,000	0,000	0,000	0,000		
6	54.1.1	STANZA 1	29.400,00	0,00	0,00	0,00			0,000	0,000	0,000	0,000		
2	54.1.1.1	QUADRO ELETTRICO 1	24.500,00	0,00	0,00	0,00			0,000	0,000	0,000	0,000		
5	54.1.1.2	INTERRUTTORI E PRESE 1	4.900,00						0,000	0,000	0,000	0,000		
7	54.1.2	STANZA 2	24.500,00	0,00	0,00	0,00			0,000	0,000	0,000	0,000		
9	54.1.2.1	QUADRO ELETTRICO 2	24.500,00	0,00	0,00	0,00			0,000	0,000	0,000	0,000		

Gestione Progetti – Tipologie di progetti gestite

Oltre a coprire varie aree, la Gestione Progetti di Fluentis gestisce anche le seguenti tipologie di Progetti

Progetti WBS - Costruire progetti con la modalità Work Break Down Structure. in modo da permettere la gestione di tipo WaterFall nell'ambito delle singole WBS e Work Packages.

Progetti di tipo Commessa - Permettere la gestione di progetti semplici dove l'elemento essenziale è il numero del progetto o commessa finalizzato ad aggregare documenti di diversa natura.

Progetti di tipo Ripetitivo - Creare progetti che abbiamo la finalità di contratti ripetitivi, caratterizzati principalmente da una sequenzialità temporale nella fatturazione. Tipicamente progetti a fatturazione ripetitiva come i contratti di noleggio o di assistenza.

Progetti di Manutenzione - Poter realizzare progetti che gestiscono la manutenzione programmata degli impianti interni o esterni all'azienda. Impianti che possono anche non essere di proprietà.

Progetti di tipo SAL - Gestire i contratti di tipo Stato Avanzamento Lavori. Sono progetti che prevedono la realizzazione di servizi o prodotti che si riferiscono ad attività in corso di realizzazione. Caratterizzate dall'emissioni di fatturazioni acconto e a saldo finale

Progetti di tipo Manufacturing - Collegare la gestione del progetto al flusso produttivo e logistico con lo scopo di aggregare costi relativi alla produzione nella modalità tipicamente MTO (Make to Order)

Gestione Progetti – Flusso completo

Qui invece abbiamo il flusso completo che si estende anche ad altre aree. Chiaramente questa immagine non è leggibile (andremo quindi ad aprire il business process dallo strumento apposito), ma serve per rendere l'idea di quanto si estenda la gestione progetti.

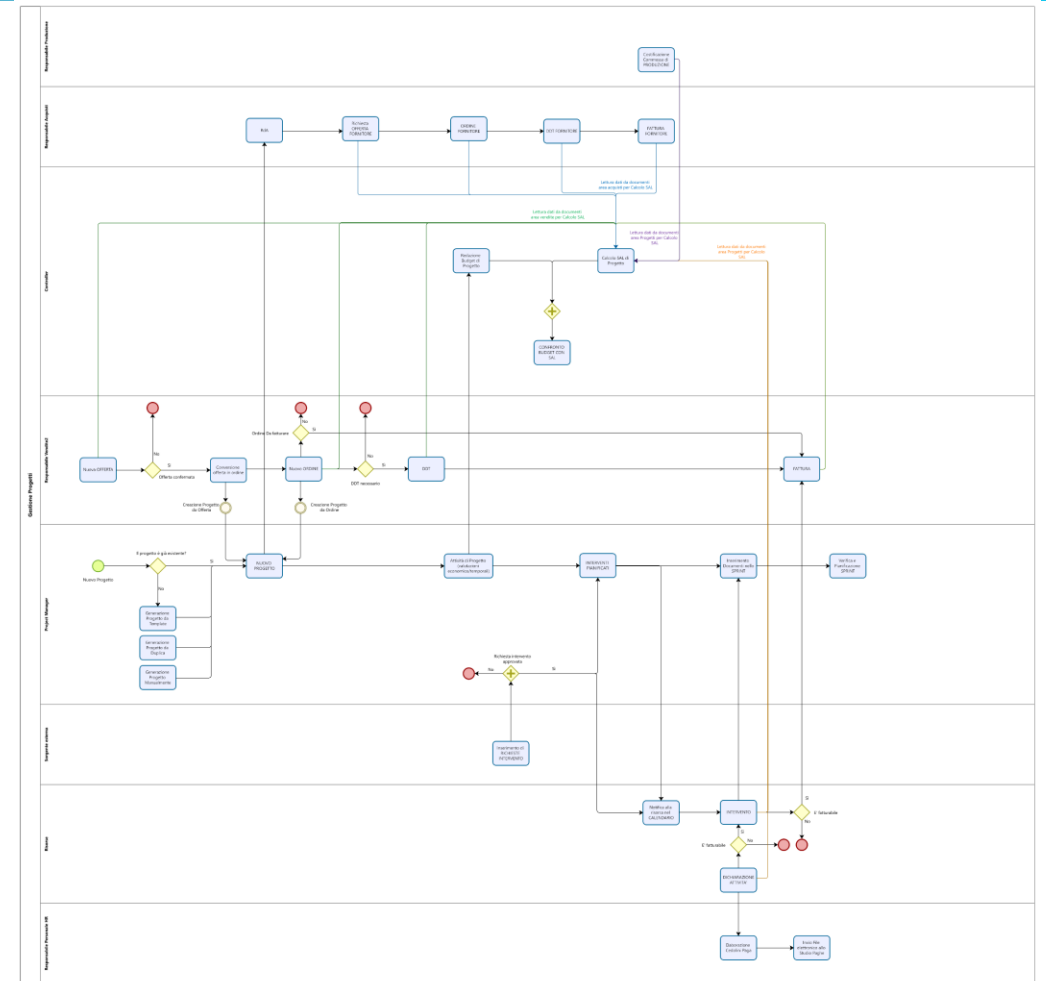
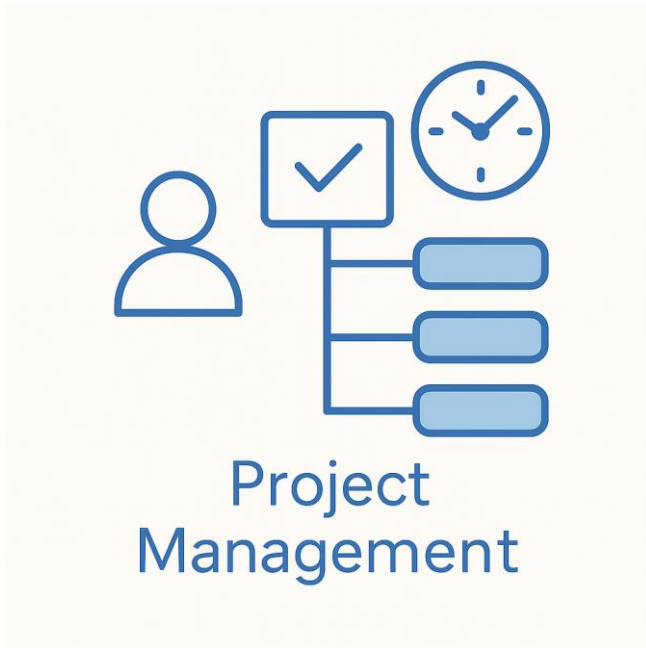

Gestione Progetti – Parametri

Per lavorare correttamente con i progetti è fondamentale configurare i **Parametri Progetti**, soprattutto definendo le **Unità di Misura** di riferimento e le **Ore giornaliere** che definiscono la durata di «una giornata lavorativa».

Parametri Progetti X

Generale Interventi Attività Fatturazione da progetto

Unità di Misura predefinita per servizio	GG	Giorni
Unità di Misura Ore	H	Ore
Unità di Misura Giorni	GG	Giorni
Ore Giornaliere	1	Standard
Articolo	SRV	ATTSERV Attività di servizio varie
Turno di lavoro	1	Principale
Tipo attività	GEN	Generiche
Tipo Attività per Richiesta ferie/permessi	GEN	Generiche
Tipo Sprint predefinito	1	Settimanale
Costo predefinito Materiali Progetto	Nessuno	
Tipo intervento pianificato predefinito		
Tipo Richiesta intervento predefinito		

Gestione Progetti – Parametri

Nella seconda tab «Interventi» si definiscono:

- I **criteri di raggruppamento dei documenti area progetti** (es. quanti interventi generare a fronte di N attività)

Parametri Progetti X

Generale Interventi Attività Fatturazione da progetto

Tipo intervento interno	INT	Interni	
Tipo intervento esterno	EXT	Esterni	
Tipo intervento predefinito	EXT	Esterni	
Dipendente predefinito			
Articolo righe Fuori Orario nel Piano di fatturazione	SER	IGN2	Servizi Straordinari
Articolo di storno Fattura di Anticipo	SER	IGN3	Storno Anticipo su Servizi
Descrizione riga di storno Fattura di Anticipo	storno fattura di anticipo.		

Impostazioni generazione interventi

Proponi Fattura di Anticipo nei servizi
 Proponi Fattura di Anticipo nei materiali
 Proponi Fattura di Anticipo nelle spese di viaggio

Raggruppa

Proprietà	Proprietà
Articolo	
Articolo progetto	
Data	
> Progetto	
Risorsa	
Tipo di intervento	

Gestione Progetti – Parametri

- I criteri di raggruppamento degli interventi nelle fatture
- Le regole di calcolo del Piano di Fatturazione interventi

Impostazioni valorizzazione interventi

Riferimenti intervento

Utilizza riferimenti intervento
 (1) Tipo intervento; (2) Anno intervento; (3) Num. intervento; (4) Data intervento;
 Rif. Intervento n.(3) del (4)

Aggiungi data intervento nella riga del servizio

Proponi descrizioni codice articolo

Raggruppa per progetto

Raggruppa per WBS

Raggruppa Servizi e Spese

Genera fatture separate per WBS progetto

Considera i giorni festivi come tempo extra

Priorità di inserimento delle informazioni

Valore
> Servizi
Spese

..... Impostazione del piano di fatturazione

Sede di lavoro	Descrizione sede di lavoro	Tipo di intervento	Descrizione tipo di intervento	Tipo fascia oraria	Descrizione fascia oraria	Tipo Fascia oraria notturna	Descrizione fascia oraria	Tipo arrotondamento	Descrizione tipo arrotondamento	Categoria commerciale	Descrizione categoria commerciale	Includi on
		EXT	Esterni	1	GIORNALIERA	2	NOTTURNO	1	BASE 4 / 8 + 0,5 SUCC.			

Gestione Progetti – Parametri

I **Criteri** di ricerca delle regole del calcolo Piano di Fatturazione in un intervento, sono:

- **Sede di Lavoro** della risorsa che svolge l'intervento
- **Tipo Intervento**
- **Categoria Commerciale Cliente**

La **priorità** con cui vengono cercate le regole per il calcolo del piano di fatturazione è la seguente:

1. Anagrafica cliente: il cliente ha impostazioni specifiche nella tab «interventi» dell'anagrafica cliente
2. Parametri Progetto generali

Anagrafica codice: FSLNTRM-FLUENTIS SRL
Demo Srl-Sede

Dati anagrafici | Dati Contabili | Riferimenti | Indirizzi alternativi | Dati storici | Documenti collegati

Sottoconti assegnati

Tipo conto	Descrizione	Conto	SottoConto	Descrizione	Voci di spesa	Descrizione	Derogabilità	Descrizione	Data inserimento	Data ultima modifica	Data fine validità	Descrizione 2	Descrizione 3	Descrizione estesa 1	Descrizione estesa 2	Descrizione estesa 3	Crisi d'impresa	Descrizione
> CIT	Clients Italia	15200	48428	FLUENTIS SRL					25/05/2022	09/02/2026		FLULNTRS SRL	FLULNTRS SRL					

Amministrazione | Informazioni fiscali | Pagamenti | Consegna | Spese/Sconti | Listini | Parametri raggruppamento per Cliente/Fornitore

Varie | Agenti | Analitica | Attributi | Extra Data | Impostazioni Conai | **Intervento** | Utenti responsabili cliente

Oneri Viaggio | Impostazione del piano di fatturazione

Impostazioni del piano di fatturazione

Sede di lavoro	Descrizione sede di lavoro	Tipo di intervento	Descrizione tipo di intervento	Tipo fascia oraria	Descrizione fascia oraria	Tipo Fascia oraria notturna	Descrizione fascia oraria	Tipo arrotondamento	Descrizione tipo arrotondamento	Categoria commerciale	Descrizione categoria commerciale
		EXT	Esterni	1	GIORNALIERA	2	NOTTURNO	1	BASE 4 / 8 + 0,5 SUCC.		
		INT	Interni	1	GIORNALIERA	2	NOTTURNO	2	0,5 SUCC.		

Gestione Progetti – Parametri

La **Fascia Oraria** definisce:

- l'arco temporale nel quale possono essere svolte le ore previste (es. 8 possono essere svolte tra le 8 di mattina e le 8 di sera)
NON rappresentano il turno della risorsa, ma identificano quando una attività rientra nell'orario aziendale o quando no (e quindi si considererà lavoro straordinario anche se inferiore alle 8 ore)

Per ogni fascia oraria si possono definire i codici articoli da usare al fine di avere una **applicazione corretta del prezzo in base all'attività svolta ed alla fascia oraria** in cui è stata svolta.

Ad es. se una manodopera ordinaria MAN_ORD_CAB viene svolta in una giornata festiva

→ utilizzerà l'articolo MAN_FEST_CAB manodopera festivo che se presente nel listino del cliente, effettuerà il cambio tariffa se il flag «Prezzo ricalcolato» è abilitato.

Allo stesso modo se viene svolta manodopera specializzata (e non ordinaria), si potrà gestire una nuova riga con un nuovo articolo di straordinario, con l'obiettivo di differenziare la tariffa di straordinario derivata da manodopera ordinaria o manodopera specializzata.

Tipi fascia oraria
Demo Srl-Sede

Tipi fascia oraria [3]

Codice	Descrizione	Turno notturno											
> 1	GIORNALIERA	<input type="checkbox"/>											
2	NOTTURNO	<input checked="" type="checkbox"/>											
*		<input type="checkbox"/>											
Ora inizio	Ora inizio pausa	Ora fine pausa	Ora fine	Ore Giornaliere	Lunedì	Martedì	Mercoledì	Giovedì	Venerdì	Sabato	Domenica		
> 08:00			20:00	8	<input checked="" type="checkbox"/>	<input checked="" type="checkbox"/>	<input checked="" type="checkbox"/>	<input checked="" type="checkbox"/>	<input checked="" type="checkbox"/>	<input type="checkbox"/>	<input type="checkbox"/>		
00:00			00:01	8	<input type="checkbox"/>	<input type="checkbox"/>	<input type="checkbox"/>	<input type="checkbox"/>	<input type="checkbox"/>	<input type="checkbox"/>	<input checked="" type="checkbox"/>		
*					<input type="checkbox"/>	<input type="checkbox"/>	<input type="checkbox"/>	<input type="checkbox"/>	<input type="checkbox"/>	<input type="checkbox"/>	<input type="checkbox"/>		
Articolo servizio	Articolo servizio notturno	Articolo servizio fuori orario	Articolo servizio fuori Ore giornaliere	Articolo servizio festivo	Prezzo ricalcolato								
> MAN_ORD_CAB		MAN_STR_CAB	MAN_STR_CAB	MAN_FEST_CAB	<input checked="" type="checkbox"/>								
*					<input type="checkbox"/>								

Gestione Progetti – Parametri

Flag **Considera tutte le fasce orarie calcolo Fuori Orario**

Se abilitato, per il calcolo della tariffa verranno considerate tutte le fasce orarie in cui viene svolto il servizio.

Se disabilitato, per il calcolo della tariffa verrà considerata solo la fascia oraria principale, tutte le ore eccedenti saranno considerate straordinario.

										Impostazione del piano di fatturazione	
Fascia oraria	Tipo Fascia oraria notturna	Descrizione fascia oraria	Tipo arrotondamento	Descrizione tipo arrotondamento	Categoria commerciale	Descrizione categoria commerciale	Includi ore viaggio nei servizi	Escludi arrotondamenti	Escludi calcolo Fuori Orario	Considera tutte le fasce orarie calcolo Fuori Orario	
ERA	2	NOTTURNO	1	BASE 4 / 8 + 0,5 SUCC.			<input checked="" type="checkbox"/>	<input type="checkbox"/>	<input type="checkbox"/>	<input checked="" type="checkbox"/>	
*							<input type="checkbox"/>	<input type="checkbox"/>	<input type="checkbox"/>	<input type="checkbox"/>	

Esempio:

Servizio 15.00 – 21.00

Alle 18.00 «scatta» il cambio tariffa – fascia oraria notturna

Se il flag è **abilitato** avremo:

15.00 – 18.00 → tariffa diurna

18.00 – 21.00 → tariffa notturna

Se il flag è **disabilitato** avremo:

15.00 – 18.00 → tariffa diurna

18.00 – 21.00 → tariffa straordinario

Gestione Progetti – Offerta multilivello

Un progetto può essere monolivello oppure multilivello.

Allo stesso modo è stato resa possibile la gestione delle **Offerte multilivello**, con caratteristiche molto simili ai progetti. Una offerta ben strutturata, agevola notevolmente nella generazione di un nuovo progetto.

Sono gestiti N livelli a cui si possono associare:

- Materiali
- Risorse

Vantaggi:

- Calcolo costo materiali in funzione a parametri (costo ultimo, medio, listino, ecc)
- Possibilità di indicare un markup con cui calcolare il prezzo di vendita
- Evasione materiali in ordine per agevolare consegna

Offerta: OFFERTA MULTILIVELLO 7/2026
Demo Srl-Sede

Inserted To be App

Tipo offerta di vendita: OGP OFFERTA MULTILIVELLO Anno/Numero/Data inserimento: 2026

Cliente: FLUENTIS SRL [15200-48428] Versione:

Contatto CRM: FLUENTIS SRL Opportunità contatto: [Tipo 1] [Descr. opportunità italia] [No. 7] [Data 09/02]

Testata Articoli Riepiloghi Documenti collegati

Numero riga	Numero WBS	Articolo	Importo imponibile	Ricavo Risorse	Ricavo Materiali	Ricavo totale	Costo totale	Data prevista consegna	Periodo di prevista consegna
1	1.1	STABILE "A1" - Via delle Industrie 12, Pordenone	7.840,00	14.000,00	19.220,00	33.220,00	16.610,00		
2	1.1.1	IMPIANTO AA	0,00	9.000,00	16.220,00	25.220,00	12.610,00		
..	1.1.1.1	COMPONENTE A.1		4.000,00	4.720,00	8.720,00	4.360,00		
..	1.1.1.2	COMPONENTE A.2		5.000,00	11.500,00	16.500,00	8.250,00		
5	1.1.2	IMPIANTO BB	7.840,00	5.000,00	3.000,00	8.000,00	4.000,00		
6	1.1.3	CONDIZIONI	0,00	0,00	0,00	0,00	0,00		
8	1.1.4	TEMPISTICHE	0,00	0,00	0,00	0,00	0,00		

Attività Risorse Materiali Agenti Dati articolo Extra Data Documenti allegati Collegamenti a contratto Materiali Conai per l'articolo Contributo RAEE

Numero di riga	Tipo riga	Classe	Articolo	Variante	Descrizione variante	Descrizione articolo	Unità di misura	IVA	Quantità	Costo unitario	Costo totale	Tipo origine costo	Percentuale	Valore	Ricavo	Descr
1	1	BEN	MP01			MATERIA PRIMA 01	PZ	22	20,00	50,00	1.000,00	Costo ultimo	100,00	0,00	2.000,00	CDRTC
2	1	BEN	MP02			MATERIA PRIMA 02	MT	22	50,00	25,00	1.250,00	Costo ultimo	100,00	0,00	2.500,00	CDRTC
3	1	BEN	MP03			MATERIA PRIMA 03	MT	22	100,00	1,10	110,00	Costo ultimo	100,00	0,00	220,00	CDRTC

Gestione Progetti – assegnazione prezzi

Assegnazione prezzo nelle righe offerte da materiali e risorse

Oltre all'approccio standard di assegnazione prezzo da listino, è possibile calcolare il prezzo di vendita partendo dai :

- Costi materiali + markup
- Costi risorse + markup
- Costi da prototipo + markup

Offerta: OFFERTA MULTILIVELLO 7/2026
Demo Srl-Sede

Inserted To be App

Tipo offerta di vendita: OGP OFFERTA MULTILIVELLO Anno/Numero/Data inserimento: 2026

Cliente: FLUENTIS SRL [15200-48428] Versione:

Contatto CRM: FLUENTIS SRL Opportunità contatto: [Tipo 1] [Descr. opportunità italia] [No. 7] [Data 09/02]

Testata | Articoli | Riepiloghi | Documenti collegati

Numero riga	Numero WBS	Articolo	Importo imponibile	Ricavo Risorse	Ricavo Materiali	Ricavo totale	Costo totale	Data prevista consegna	Periodo di prevista consegna
1	1.1	STABILE "A1" - Via delle Industrie 12, Pordenone	7.840,00	14.000,00	19.220,00	33.220,00	16.610,00		
2	1.1.1	IMPIANTO AA	0,00	9.000,00	16.220,00	25.220,00	12.610,00		
	1.1.1.1	COMPONENTE A.1		4.000,00	4.720,00	8.720,00	4.360,00		
	1.1.1.2	COMPONENTE A.2		5.000,00	11.500,00	16.500,00	8.250,00		
5	1.1.2	IMPIANTO BB	7.840,00	5.000,00	3.000,00	8.000,00	4.000,00		
6	1.1.3	CONDIZIONI	0,00	0,00	0,00	0,00	0,00		
8	1.1.4	TEMPISTICHE	0,00	0,00	0,00	0,00	0,00		

Attività | Risorse | Materiali | Agenti | Dati articolo | Extra Data | Documenti allegati | Collegamenti a contratto | Materiali Conai per l'articolo | Contributo RAEE

Numero di riga	Tipo riga	Classe	Articolo	Variante	Descrizione variante	Descrizione articolo	Unità di misura	IVA	Quantità	Costo unitario	Costo totale	Tipo origine costo	Percentuale	Valore	Ricavo	Descr
1	1	BEN	MP01			MATERIA PRIMA 01	PZ	22	20,00	50,00	1.000,00	Costo ultimo	100,00	0,00	2.000,00	CDRTC
2	1	BEN	MP02			MATERIA PRIMA 02	MT	22	50,00	25,00	1.250,00	Costo ultimo	100,00	0,00	2.500,00	CDRTC
3	1	BEN	MP03			MATERIA PRIMA 03	MT	22	100,00	1,10	110,00	Costo ultimo	100,00	0,00	220,00	CDRTC

Gestione Progetti – conversione in ordine e progetto

Conversione offerta in ordine e generazione progetto

In base alle configurazioni, sarà possibile generare:

- un ordine cliente
- un progetto

Le righe ordine avranno già il riferimento alla riga progetto, essendo stati generati contestualmente.

Offerta: OFFERTA MULTILIVELLO 7/2026
Demo Srl-Sede

Tipo offerta di vendita: OGP OFFERTA MULTILIVELLO

Cliente: FLUENTIS SRL [15200-48428]

Contatto CRM: FLUENTIS SRL

Testata | Articoli | Riepiloghi | Documenti collegati

Numero ri...	Numero WBS	Articolo	Importo imponibile	Ricavo Risorse	Ricavo Materia
1	1.1	STABILE "A1" - Via delle Industrie 12, Pordenone	7.840,00	14.000,00	19.220,00
2	1.1.1	IMPIANTO AA			
5	1.1.2	IMPIANTO BB			
6	1.1.3	CONDIZIONI			
8	1.1.4	TEMPISTICHE			

Attività | Risorse | Materiali

Numero di riga/Livello:

Tipo Nodo Offerta: 2

Tipo riga: 1

Codice articolo: RIS

Descrizione articolo: IMPIANTO AA

Prototipo:

Conversione a Ordine Cliente

L'offerta è già presente in un Ordine Cliente. Vuoi creare un nuovo Ordine Cliente per tutte le righe o solo per le righe che non hanno riferimento negli Ordini Clienti?

Tutte le righe

Crea/Aggiorna Progetto

Crea Nuovo Progetto Vuoto

Crea Nuovo Progetto da Offerta

Crea Nuovo Progetto da Offerta e Template Progetto

Tipo progetto: 3 PROGETTO

Template progetto:

Aggiorna Progetto Esistente

Progetto:

Riporta Materiali da righe Offerta come righe Ordine

Riporta Risorse da righe Offerta come righe Ordine

OK Cancel

Gestione Progetti – ordine cliente

Inserimento componenti-materiali nell'ordine e gestione prezzo dei singoli componenti

In questo esempio, l' «impianto AA» - livello superiore non riporta il prezzo, mentre i sono mostrati tutti i singoli componenti con i relativi prezzi, che saranno poi evadibili in ddt e fattura.

Ordine cliente: ORDINE A COMMESSA 58/2026-FLUENTIS SRL

Demo Srl-Sede



Tipo ordine OC ORDINE A COMMESSA

Anno/Numero/Data inserimento 2026 58 09/02/2026

Cliente FLUENTIS SRL [15200-48428]

Testata Articoli Riepiloghi Documenti collegati

Riga ^	Tipo riga	Barcode	Classe	Codice articolo	Articolo cliente	Descrizione articolo cliente	Descrizione articolo	Versione distinta base	Anno	Descrizione	Unità di misura	Quantità	Prezzo	Imponibile	Sconti articolo	Sconti finali articolo	IVA	Fatturato vendite	
1,00	4						STABILE "A1" - Via delle Industrie 12, Pordenone												
> 2,00	1		RIS	IMPIANTO AA			IMPIANTO AA				PZ	1,00	0,00	0,00			22	1	
3,00	4						COMPONENTE A.1												
4,00	1		BEN	MP01			MATERIA PRIMA 01				PZ	20,00	100,00	2.000,00			22	1	
5,00	1		BEN	MP02			MATERIA PRIMA 02				MT	50,00	50,00	2.500,00			22	1	
6,00	1		BEN	MP03			MATERIA PRIMA 03				MT	100,00	2,20	220,00			22	1	
7,00	1		CC	MAN_ORD_CAB			Manodopera ordinaria				GG	40,00	100,00	4.000,00			22	1	
8,00	4						COMPONENTE A.2												
9,00	1		BEN	MP01			MATERIA PRIMA 01				PZ	100,00	100,00	10.000,00			22	1	
10,00	1		BEN	MP02			MATERIA PRIMA 02				MT	30,00	50,00	1.500,00			22	1	
11,00	1		CC	MAN_ORD_CAB			Manodopera ordinaria				GG	50,00	100,00	5.000,00			22	1	
12,00	1		RIS	IMPIANTO BB			IMPIANTO BB				PZ	2,00	4.000,00	7.840,00	+2,00		22	1	

Gestione Progetti - Progetto

Progetto generato da offerta

Il progetto generato da offerta riporta gli stessi dati e la stessa struttura, avendo scelto l'opzione «Progetto da Offerta»

Form Navigatore

Gestione Progetti 3/3/2026

Progetti: PROGETTO 3/2026-FLUENTIS SRL
Demo Srl-Sede

Da pianificare → Pianifica da approvare

Tipo progetto: 3 PROGETTO Anno/Numero/Data: 2026 3 09/02/2026

Cliente: FLUENTIS SRL [15200-48428] Titolo del progetto / Numero interno: FLUENTIS SRL – OFFERTA MULTILIVELLO n. 7 of 09/02/2026 3

Testata Articoli Gantt Riepiloghi Fattura di Anticipo Documenti collegati

Numero ri...	Numero WBS	Articolo	Importo imponibile	Costo risorse	Costo materiale	Costo totale	Data inizio	Data fine	Giorni assegnati	Giorni previsti	Giorni pianificati	Giorni eseguiti	Lavoro completato (perc.)	Percentu
1	1.1	STABILE "A1" - Via delle Industrie 12, Pordenone	7.840,00	7.000,00	9.610,00	16.610,00			0,000	0,000	0,000	0,000		
▶	2	1.1.1 IMPIANTO AA	0,00	4.500,00	8.110,00	12.610,00			0,000	0,000	0,000	0,000		
▶	5	1.1.2 IMPIANTO BB	7.840,00	2.500,00	1.500,00	4.000,00			0,000	0,000	0,000	0,000		
▶	6	1.1.3 CONDIZIONI	0,00	0,00	0,00	0,00			0,000	0,000	0,000	0,000		
▶	8	1.1.4 TEMPISTICHE	0,00	0,00	0,00	0,00			0,000	0,000	0,000	0,000		

Attività Pianificazione Servizio Risorse Materiali Dati Fatturazione Extra Data Documenti allegati

Riga/Numero WBS: 1,00 1.1
 Tipo Nodo: 0 Root Node
 Tipo riga: 4 Articolo Note
 Articolo: []
 Descrizione: STABILE "A1" - Via delle Industrie 12, Pordenone
 Tipo lavoro: []
 Articolo preventivo: [Tipo OGP] [No. 7] [Data 09/02/2026] [C/S 15200-48428(FLUENTIS SRL)];[Descrizione STABILE ']

Quantità/Unità di misura: []
 Prezzo: []
 Costo materiale/Costo totale: 9.610,00 16.610,00
 Costo risorse: 7.000,00
 IVA: []
 Tipo fatturato vendite: []
 Livello non visibile: []
 Categoria di attività: []
 Società / Divisione Intercompany: []

Prezzo: []
 Quantità: []
 Importo di riga: []
 Totale sconti: []
 Imponibile: []
 IVA: []
 Totale: []

Gestione Progetti - Gantt

GANNT di Progetto

In funzione delle Date di inizio – fine di ogni riga, sarà visibile il gannt di progetto

Gestione Progetti
3/2026

Progetti: PROGETTO 3/2026-FLUENTIS SRL
Demo Srl-Sede

Da pianificare
Pianifica da approvare

Tipo progetto 3 PROGETTO
 Cliente FLUENTIS SRL [15200-48428]

Anno/Numero/Data 2026 3 09/02/2026
 Titolo del progetto / Numero interno FLUENTIS SRL – OFFERTA MULTILIVELLO n. 7 of 09/02/2026 3

Testata Articoli Gantt Riepiloghi Fattura di Anticipo Documenti collegati

Numero WBS	Descrizione	Inizia	Fine	Lavoro completato (perc.)
▼ 1.1	STABILE "A1" - Via delle Industrie 12, Pordeno	09/02/2026 00:00	27/02/2026 00:00	0,00
▼ 1.1.1	IMPIANTO AA	09/02/2026 00:00	24/02/2026 00:00	0,00
1.1.1.1	COMPONENTE A.1	09/02/2026 00:00	19/02/2026 00:00	0,00
1.1.1.2	COMPONENTE A.2	17/02/2026 00:00	24/02/2026 00:00	0,00
1.1.2	IMPIANTO BB	16/02/2026 00:00	27/02/2026 00:00	0,00
▶ 1.1.3	CONDIZIONI			0,00
▶ 1.1.4	TEMPISTICHE			0,00

febbraio, 2026

03	04	05	06	07	08	09	10	11	12	13	14	15	16	17	18	19	20	21	22	23	24	25	26	27
----	----	----	----	----	----	----	----	----	----	----	----	----	----	----	----	----	----	----	----	----	----	----	----	----

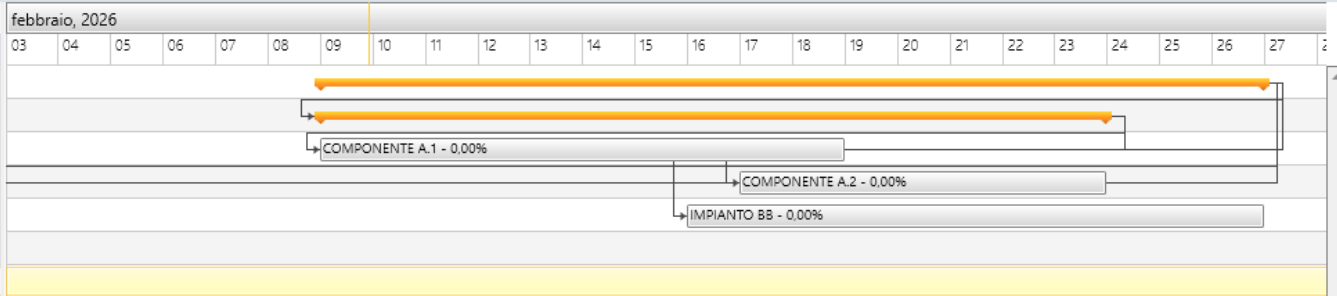

Gestione Progetti - Gantt

GANNT di più Progetti

Nel Planner è disponibile un Gantt che mostra più progetti insieme (tutti i progetti desiderati vanno selezionati nel riquadro a destra)

The screenshot displays the Fluentis ERP interface with the 'Gantt' view selected. A red arrow points to the 'Gantt' icon in the top navigation bar. Below the navigation bar, there are filter panels for 'Progetti' and a detailed Gantt chart view showing project tasks and their timelines.

Filter Panel (Progetti):

- Tipologia: PROGETTO
- Valido da data: 10/02/2026
- Numero interno: 4
- Numero: 4
- Data: 10/02/2026
- Titolo del progetto: FLUENTIS SRL - OFFERTA M...

Gantt Chart Data:

Numero WBS	Descrizione	Inizia	Fine	Lavoro completato
2	root	01/02/2026 00:00	15/03/2026 00:00	0,00
1.1	int	01/02/2026 00:00	15/03/2026 00:00	0,00
1.1.1.2	Attività Commerc...	01/02/2026 00:00	15/02/2026 00:00	0,00
1.1.1.2	Attività Pianificazi...	15/02/2026 00:00	28/02/2026 00:00	0,00
1.1.1.3	Attività Revisione	01/03/2026 00:00	15/03/2026 00:00	0,00
3	STABILE "A1" - Vi	09/02/2026 00:00	27/02/2026 00:00	0,00
1.1	IMPIANTO AA	09/02/2026 00:00	24/02/2026 00:00	0,00
1.1.1.1	COMPONENTE A	09/02/2026 00:00	19/02/2026 00:00	0,00
1.1.1.2	COMPONENTE A	17/02/2026 00:00	24/02/2026 00:00	0,00
1.1.1.3	Manodopera ord			0,00
1.1.3	CONDIZIONI			0,00
1.1.3.1	ATTIVITÀ COMPR Progettazione pr Installazione e co Configurazione n Documentazione			0,00
	ATTIVITÀ ESCLUS Adegamenti str			

Gestione Progetti - Gantt

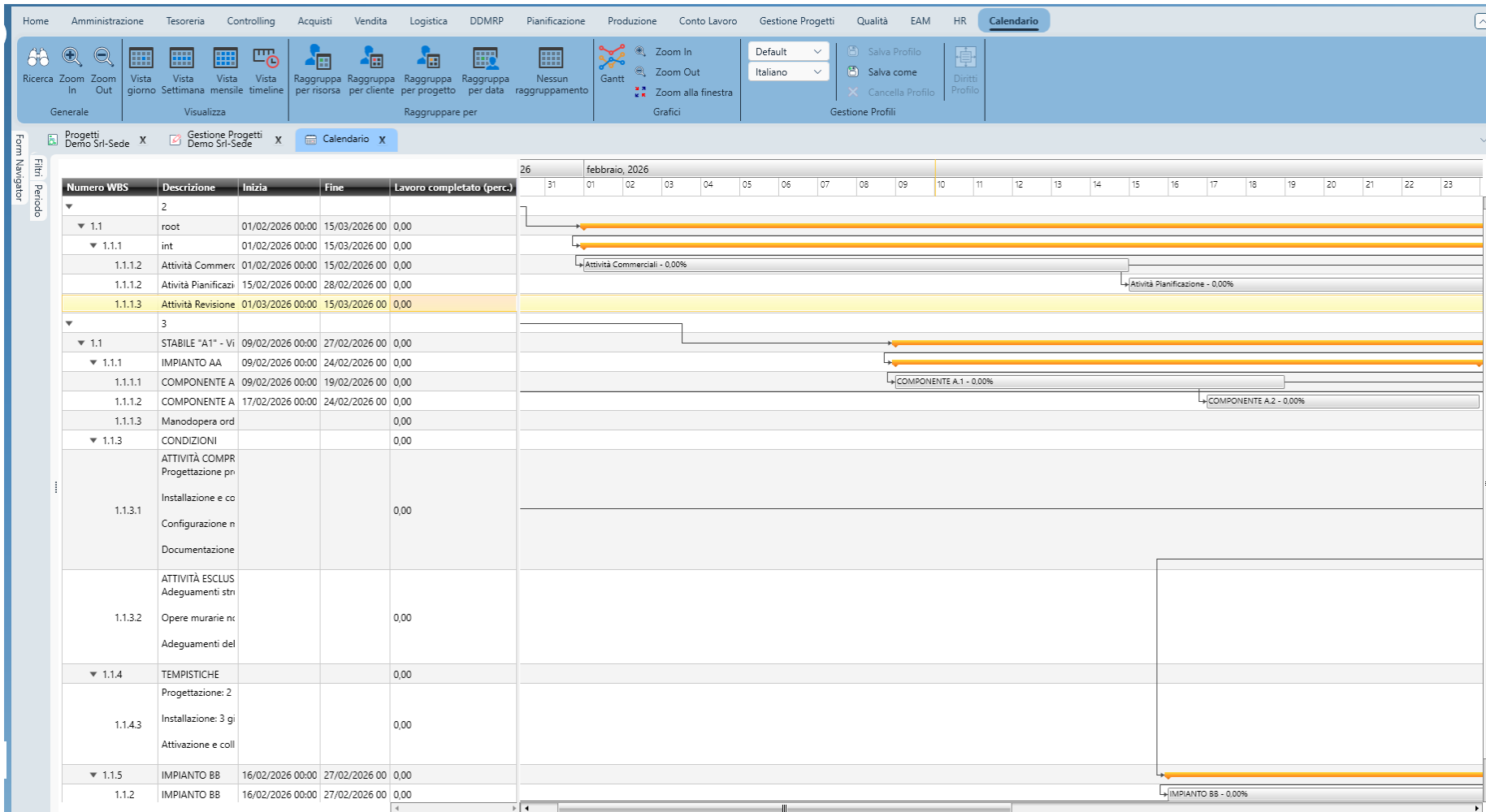

Gestione Progetti – Pianificazione risorse

Pianifica Risorse

Lo strumento di Pianifica Risorse permette di scegliere uno o più risorse ed uno o più progetti su cui lavorare. Tramite drag&drop si assegnano 1 o N appuntamenti anche ricorsivi (ad es. 1 intervento pianificato ogni lunedì per 5 settimane)

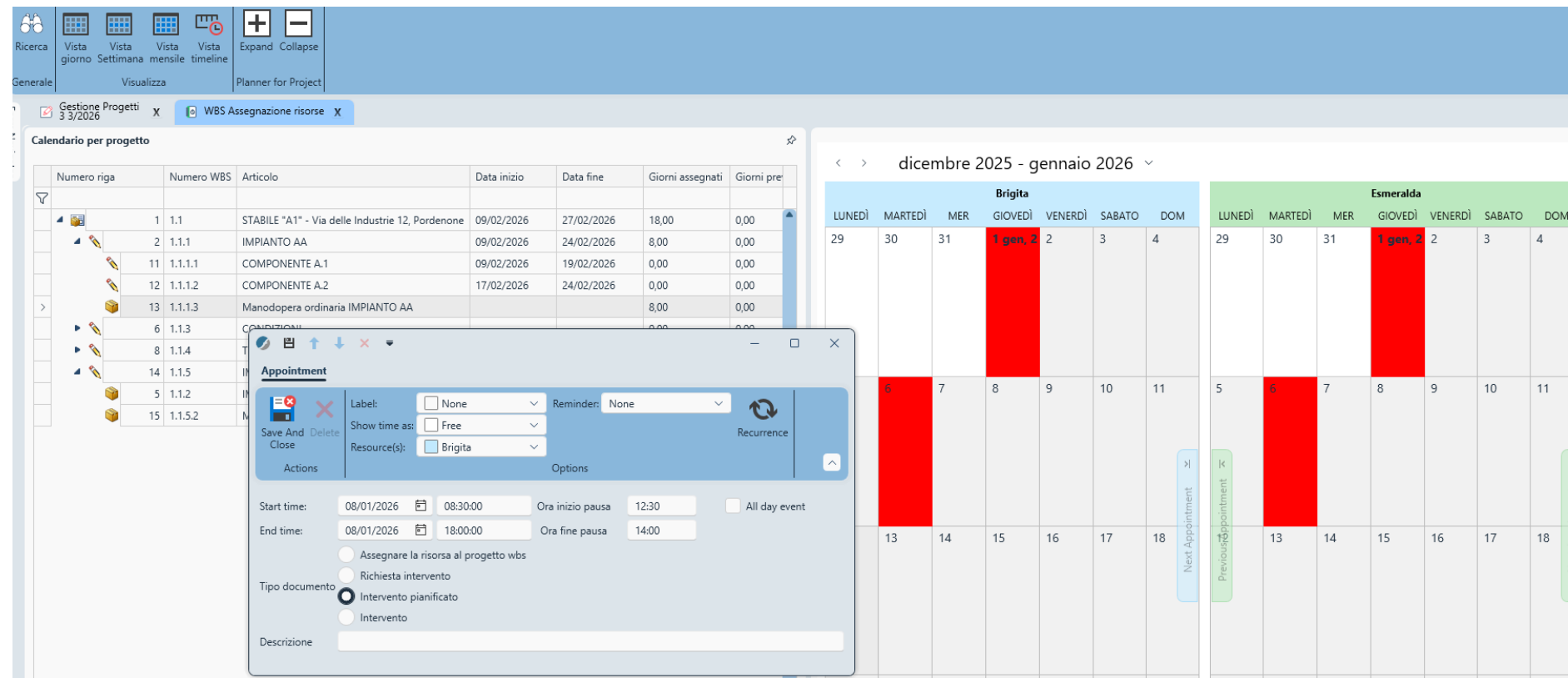

Calendario per progetto

Numero riga	Numero WBS	Articolo	Data inizio	Data fine	Giorni assegnati	Giorni pre
1	1.1	STABILE "A1" - Via delle Industrie 12, Pordenone	09/02/2026	27/02/2026	18,00	0,00
2	1.1.1	IMPIANTO AA	09/02/2026	24/02/2026	8,00	0,00
11	1.1.1.1	COMPONENTE A.1	09/02/2026	19/02/2026	0,00	0,00
12	1.1.1.2	COMPONENTE A.2	17/02/2026	24/02/2026	0,00	0,00
13	1.1.1.3	Manodopera ordinaria IMPIANTO AA			8,00	0,00
6	1.1.3	CONDIZIONI			0,00	0,00
8	1.1.4	T			0,00	0,00
14	1.1.5	II			0,00	0,00
5	1.1.2	IN			0,00	0,00
15	1.1.5.2	M			0,00	0,00

Appointment

Label: None Reminder: None

Show time as: Free

Resource(s): Brigita Recurrence:

Start time: 08/01/2026 08:30:00 Ora inizio pausa: 12:30 All day event

End time: 08/01/2026 18:00:00 Ora fine pausa: 14:00

Tipo documento: Intervento pianificato

Descrizione: _____

Gestione Progetti – Interventi

Interventi

Ogni Risorsa visualizzerà nel proprio planner gli interventi pianificati, da cui genererà gli interventi effettivi. L'intervento ha 8 stati:

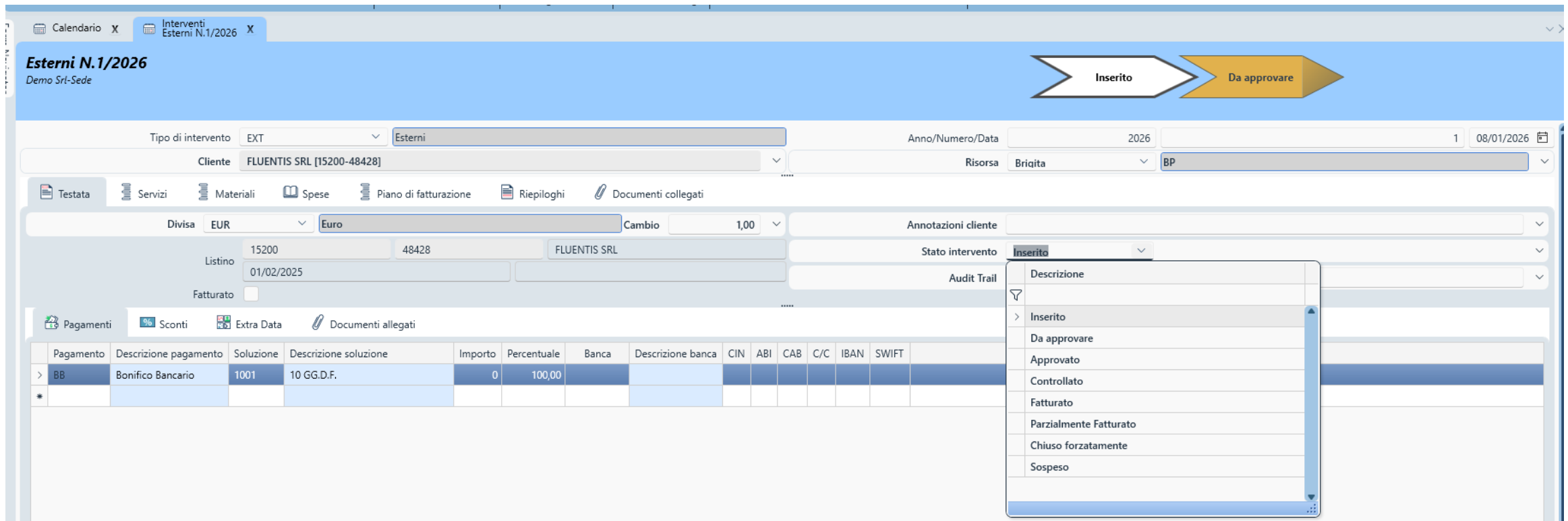

Calendario x Interventi Esterni N.1/2026 x

Esterni N.1/2026
Demo Srl-Sede

Inserito Da approvare

Tipo di intervento EXT Esterni Anno/Numero/Data 2026 1 08/01/2026

Cliente FLUENTIS SRL [15200-48428] Risorsa Briqita BP

Testata Servizi Materiali Spese Piano di fatturazione Riepiloghi Documenti collegati

Divisa EUR Euro Cambio 1,00 Annotazioni cliente

Listino 15200 48428 FLUENTIS SRL Stato intervento Inserito Audit Trail

Fatturato

Pagamenti Sconti Extra Data Documenti allegati

Pagamento	Descrizione pagamento	Soluzione	Descrizione soluzione	Importo	Percentuale	Banca	Descrizione banca	CIN	ABI	CAB	C/C	IBAN	SWIFT
> BB	Bonifico Bancario	1001	10 GG.D.F.	0	100,00								

Gestione Progetti – Stati Intervento

Stati di un intervento

Inserito:

- stato iniziale dell'intervento, che indica un documento appena inserito.

Da approvare:

- stato utilizzato per dare visibilità da parte della risorsa di aver inserito tutti i dati richiesti, effettua il ricalcolo delle spese per le condizioni inserite nell'intervento, aggiungendo eventuali indennità di trasferta etc. Viene generato il Piano di fatturazione per dare un'anteprima di cosa verrà fatturato.

Approvato:

- stato utilizzato dalla persona responsabile di verificare gli interventi dichiarati dalle risorse, per il quale si genera la relativa dichiarazione attività per la risorsa.

Controllato:

- stato per il quale l'intervento si considera fatturabile.

Fatturato:

- intervento fatturato. Questo stato non può essere assegnato manualmente.

Gestione Progetti – Stati Intervento

Parzialmente Fatturato:

- stato che identifica un intervento con alcune righe del piano di fatturazione sono fatturate, ed altre no.

Chiuso forzatamente:

- stato che identifica un intervento chiuso forzatamente che quindi non è stato né verrà mai fatturato. E' possibile assegnare anche una causale di sospensione personalizzata.

Sospeso:

- stato che identifica un intervento temporaneamente sospeso, escluso dalla fatturazione, ma che potrà essere ripristinato più avanti.

L'assegnazione degli stati è manuale, ad eccezione dello stato «Fatturato» assegnato quando viene generata la fattura.

Il primo stato viene assegnato in automatico a seconda della configurazione del tipo intervento.

E' possibile gestire l'avanzamento automatico tramite script negli workflow oppure supervisor.

Gestione Progetti – Calcolo piano di fatturazione

Cambio articolo in funzione delle configurazioni fascia oraria – ESEMPIO 1 - FESTIVO

Un intervento viene generato con i dati da progetto (articolo, prezzo, descrizione, etc) qualora sia collegato il progetto. Nella tab servizio sono presenti i dati strettamente relativi al servizio.

Nell'esempio sottostante gli orari sono quelli «ordinari» ma in una giornata festiva.

Esterni N.1/2026
Demo Srl-Sede

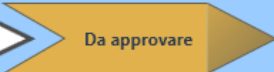
Tipo di intervento: EXT Esterni Anno/Numero/Data: 2026 1 01/01/2026

Cliente: FLUENTIS SRL [15200-48428] Risorsa: Briqita BP

[Testata](#)
[Servizi](#)
[Materiali](#)
[Spese](#)
[Piano di fatturazione](#)
[Riepiloghi](#)
[Documenti collegati](#)

Elenco dei servizi

Riga ^	Tipo riga	Classe	Servizio	Descrizione	Data effettiva servizio	Ora Inizio	Ora inizio pausa	Ora fine pausa	Ora Fine	Smart Working	Servizio sovrapposto	Minuti sovrapposti	Tempo effettivo	Descrizione servizio	Descrizione attività svolta	Unità di misura
>	1,00	1	CC	MAN_ORD_CAB	Manodopera ordinaria	01/01/2026	08:30	12:30	14:00	18:00	<input type="checkbox"/>	<input type="checkbox"/>	8,000	Manodopera ordinaria IMPIANTO AA		GG
*										<input type="checkbox"/>	<input type="checkbox"/>					

Gestione Progetti – Calcolo piano di fatturazione

Cambio articolo in funzione delle configurazioni fascia oraria – ESEMPIO 1 - FESTIVO

Nella tab Piano di fatturazione invece, sono presenti i dati ricalcolati per rispettare le regole di fatturazione configurate (fascia oraria, straordinari, spese, etc). Nell'esempio vediamo che essendo l'intervento datato 1 gennaio 2026, il piano di fatturazione ha sostituito l'articolo con quello per i festivi con tariffa diversa.

Esterni N.1/2026
Demo Srl-Sede

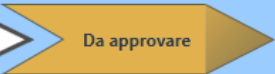
Tipo di intervento: EXT | Esterni | Anno/Numero/Data: 2026 | 1 | 01/01/2026
 Cliente: FLUENTIS SRL [15200-48428] | Risorsa: Briqita | BP

Testata | Servizi | Materiali | Spese | **Piano di fatturazione** | Riepiloghi | Documenti collegati

Riga ^	Tipo riga	Risorsa	Descrizione	Stato	Classe	Codice articolo	Variante	Descrizione variante	Descrizione	Descrizione per attività pianificata / sprint	Data effettiva servizio	Tempo effettivo	Valore di arrotondamento	Unità di misura	Quantità	Prezzo	Imposta	È fuori orario
> 1,00	1	Brigita	Brigita	Da fatturare		MAN_FEST_CAB			Manodopera festivo		01/01/2026	8,000		GG	1,00	800,00 EUR	22	<input checked="" type="checkbox"/>
*																		<input type="checkbox"/>

Gestione Progetti – Calcolo piano di fatturazione

Cambio articolo in funzione delle configurazioni fascia oraria – ESEMPIO 2 – STRAORDINARIO NOTTURNO

In questo secondo esempio invece la risorsa svolgerà servizio notturno. Essendo i servizi gestiti «per data» sarà necessario inserire 2 righe: la prima con ora fine 00.00 e la seconda con ora inizio 00.00

In questo modo il sistema interpreterà il servizio come «continuativo» ed effettuerà i conteggi nel piano di fatturazione come servizio unico svolto nella «stessa giornata»

Calendario x Interventi Esterni N.1/2026 x

Esterni N.1/2026
Demo Srl-Sede

Inserito
Da approvare

Tipo di intervento: EXT Esterni Anno/Numero/Data: 2026 1 10/02/2026

Cliente: FLUENTIS SRL [15200-48428] Risorsa: Briqita BP

[Testata](#)
[Servizi](#)
[Materiali](#)
[Spese](#)
[Piano di fatturazione](#)
[Riepiloghi](#)
[Documenti collegati](#)

Elenco dei servizi

Riga ^	Tipo riga	Classe	Servizio	Descrizione	Data effettiva servizio	Ora Inizio	Ora inizio pausa	Ora fine pausa	Ora Fine	Smart Working	Servizio sovrapposto	Minuti sovrapposti	Tempo effettivo	Descrizione servizio	Descrizione attività svolta	Unità di misura
1,00	1	CC	MAN_ORD_CAB	Manodopera ordinaria	10/02/2026	20:00			00:00	<input type="checkbox"/>	<input type="checkbox"/>		4,000	Manodopera ordinaria IMPIANTO AA		GG
> 2,00	1	CC	MAN_ORD_CAB	Manodopera ordinaria	10/02/2026	00:00			05:00	<input type="checkbox"/>	<input type="checkbox"/>		5,000	Manodopera ordinaria	Manodopera ordinaria I...	GG
*										<input checked="" type="checkbox"/>	<input checked="" type="checkbox"/>					

Gestione Progetti – Calcolo piano di fatturazione

Cambio articolo in funzione delle configurazioni fascia oraria – ESEMPIO 2 – STRAORDINARIO NOTTURNO

Nel tab piano di fatturazione, vedremo che l'articolo Manodopera ordinaria, è stato sostituito da:

- una riga di 8 ore di manodopera notturna
- Una riga di 1 ora di straordinario notturno

Calendario x Interventi Esterni N.1/2026 x

Esterni N.1/2026
Demo Srl-Sede

Inserito
Da approvare

Tipo di intervento: EXT Esterni Anno/Numero/Data: 2026 1 10/02/2026
 Cliente: FLUENTIS SRL [15200-48428] Risorsa: Briqita BP

Testata Servizi Materiali Spese Piano di fatturazione Riepiloghi Documenti collegati

Elenco dei servizi

Riga ^	Tipo riga	Classe	Servizio	Descrizione	Data effettiva servizio	Ora Inizio	Ora inizio pausa	Ora fine pausa	Ora Fine	Smart Working	Servizio sovrapposto	Minuti sovrapposti	Tempo effettivo	Descrizione servizio	Descrizione attività svolta	Unità di misura
1,00	1	CC	MAN_ORD_CAB	Manodopera ordinaria	10/02/2026	20:00			00:00	<input type="checkbox"/>	<input type="checkbox"/>		4,000	Manodopera ordinaria IMPIANTO AA		GG
> 2,00	1	CC	MAN_ORD_CAB	Manodopera ordinaria	10/02/2026	00:00			05:00	<input type="checkbox"/>	<input type="checkbox"/>		5,000	Manodopera ordinaria	Manodopera ordinaria I...	GG
*										<input checked="" type="checkbox"/>	<input checked="" type="checkbox"/>					

Gestione Progetti – Calcolo piano di fatturazione

Cambio articolo in funzione delle configurazioni fascia oraria – ESEMPIO 3 – STRAORDINARIO DA PIU' RIGHE DI SERVIZI

In questo terzo esempio invece la risorsa svolgerà più servizi che genereranno straordinari.

1 servizio di 8 ore

1 servizio di 1 ora

1 servizio di 0.5 ore

Esterni N.1/2026
Demo Srl-Sede

Inserito
Da approvare

Tipo di intervento: EXT | Esterni | Anno/Numero/Data: 2026 | 1 | 10/02/2026
 Cliente: FLUENTIS SRL [15200-48428] | Risorsa: Briqita | BP

Testata | Servizi | Materiali | Spese | Piano di fatturazione | Riepiloghi | Documenti collegati

Elenco dei servizi

Riga ^	Tipo riga	Classe	Servizio	Descrizione	Data effettiva servizio	Ora Inizio	Ora inizio pausa	Ora fine pausa	Ora Fine	Smart Working	Servizio sovrapposto	Minuti sovrapposti	Tempo effettivo	Descrizione servizio	Descrizione attività svolta	Unità di misura
> 1,00	1	CC	MAN_ORD_CAB	Manodopera ordinaria	10/02/2026	08:30	12:30	14:00	18:00	<input type="checkbox"/>	<input type="checkbox"/>		8,000	Manodopera ordinaria IMPIANTO AA		GG
2,00	1	CC	MAN_ORD_CAB	Manodopera ordinaria	10/02/2026	18:00			19:00	<input type="checkbox"/>	<input type="checkbox"/>		1,000	Manodopera ordinaria	Manodopera ordinaria I...	GG
3,00	1	CC	MAN_ORD_CAB	Manodopera ordinaria	10/02/2026	19:00			19:30	<input type="checkbox"/>	<input type="checkbox"/>		0,500	Manodopera ordinaria	Manodopera ordinaria I...	GG
*										<input checked="" type="checkbox"/>	<input checked="" type="checkbox"/>					

Gestione Progetti – Calcolo piano di fatturazione

Cambio articolo in funzione delle configurazioni fascia oraria – ESEMPIO 3 – STRAORDINARIO DA PIU' RIGHE DI SERVIZI

Il piano di fatturazione potrebbe non essere intuitivo ad un primo impatto.

La **regola di calcolo straordinari** è:

Posto un monte ore superiore alle ore giornaliere previste (in questo caso 8), le righe di straordinario sono:

- Sottratte dalla prima riga
- Aggiunte come riga separata di straordinario

È una scelta arbitraria partire dal primo servizio per scorporare le ore di straordinario.

E' questo il motivo per cui nell'esempio (9.5 ore totali), la prima riga è di 6.5 ore, in quanto sono state scorporate le 1.5 ore di straordinario ed inserite come riga separata.

Esterni N.1/2026 Demo Srl-Sede

Inserito
Da approvare

Tipo di intervento: EXT Esterni

Cliente: FLUENTIS SRL [15200-48428]

Anno/Numero/Data: 2026 1 10/02/2026

Risorsa: Briqita BP

Testata
Servizi
Materiali
Spese
Piano di fatturazione
Riepiloghi
Documenti collegati

Riga	Tipo riga	Risorsa	Descrizione	Stato	Classe	Codice articolo	Variante	Descrizione variante	Descrizione	Descrizione per attività pianificata / sprint	Data effettiva servizio	Tempo effettivo	Valore di arrotondamento	Unità di misura	Quantità	Prezzo	Imposta	È fuori orario
> 1,00	1	Brigita	Brigita	Da fatturare	CC	MAN_ORD_CAB			Manodopera ordinaria IMPIANTO AA		10/02/2026	6,500		GG	0,81	500,00 EUR	22	<input type="checkbox"/>
2,00	1	Brigita	Brigita	Da fatturare	CC	MAN_ORD_CAB			Manodopera ordinaria	Manodopera ordinari...	10/02/2026	1,000		GG	0,13	500,00 EUR	22	<input type="checkbox"/>
3,00	1	Brigita	Brigita	Da fatturare	CC	MAN_ORD_CAB			Manodopera ordinaria	Manodopera ordinari...	10/02/2026	0,500		GG	0,06	500,00 EUR	22	<input type="checkbox"/>
4,00	1	Brigita	Brigita	Da fatturare		MAN_STR_CAB			Manodopera straordinaria		10/02/2026	1,500		GG	0,19	600,00 EUR	22	<input checked="" type="checkbox"/>

Gestione Progetti – Valorizzazione Interventi

Valorizzazione interventi con controllo segnalazioni

Un intervento in stato «Controllato» è pronto per essere fatturato, dalla procedura di Valorizzazione interventi.

In questa procedura, è stato introdotto un flag «**Mostra Interventi fatturabili con segnalazioni**»

Che permette di visualizzare gli interventi che hanno lo stato coerente per essere valorizzati, ma prima è necessario risolvere la segnalazione rilevata:

- Codici iva mancanti
- Servizi fatturabili ma il piano di fatturazione è vuoto
- etc

Filtro Riepiloghi

Tipo di intervento

Da numero A numero

Da data A Data

Cliente

Da anno A anno

Progetto

Filtro servizi Mostra interventi fatturabili con segnalazioni

Tipo	Descrizione	Anno	Numero	Data inserimento	Descrizione conto	Totale fatturabile	Totale non fatturabile	Totale	Tipo	Descrizione tipo	Numero progetto	Data progetto	Segnalazione
EXT	Esterni	2025	57	03/09/2025	HCNGCR MCNZgNT S.R.L.			854,00 EUR	COM	COMMESSA	194	26/08/2025	Piano di fatturazione senza righe fatturabili
EXT	Esterni	2025	45	24/04/2025	FLUENTIS SRL	822,45 EUR	7,75 EUR	863,24 EUR	COM	COMMESSA	156	16/04/2025	Piano di fatturazione senza righe fatturabili
EXT	Esterni	2025	4	27/01/2025	FLUENTIS SRL	4,64 EUR	0,00 EUR	5,66 EUR	COM	COMMESSA	2	13/01/2025	Righe di servizi o materiali senza codice IVA

Gestione Progetti – Fatturazione Ricorrente

Fatture da progetti

Le fatture possono essere emesse anche direttamente da progetto, non solo dagli interventi

E' il caso delle fatture ricorrenti, che possono essere emesse con particolari ricorrenze, su base **percentuale** o a **valore**.

La **quantità rimane sempre la stessa** per ogni fattura, la percentuale è sempre gestita sul prezzo unitario.

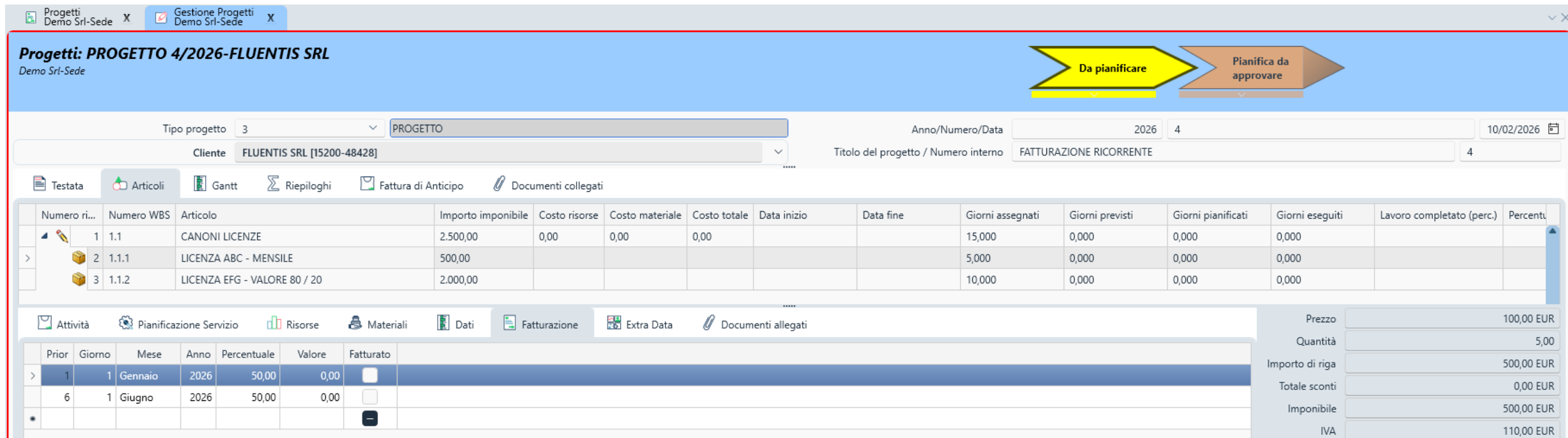

Progetti: PROGETTO 4/2026-FLUENTIS SRL
Demo Srl-Sede

Da pianificare | Pianifica da approvare

Tipo progetto: 3 PROGETTO | Anno/Numero/Data: 2026 4 | 10/02/2026
 Cliente: FLUENTIS SRL [15200-48428] | Titolo del progetto / Numero interno: FATTURAZIONE RICORRENTE 4

Testata | Articoli | Gantt | Riepiloghi | Fattura di Anticipo | Documenti collegati

Numero ri...	Numero WBS	Articolo	Importo imponibile	Costo risorse	Costo materiale	Costo totale	Data inizio	Data fine	Giorni assegnati	Giorni previsti	Giorni pianificati	Giorni eseguiti	Lavoro completato (perc.)	Percentu
1	1.1	CANONI LICENZE	2.500,00	0,00	0,00	0,00			15,000	0,000	0,000	0,000		
2	1.1.1	LICENZA ABC - MENSILE	500,00						5,000	0,000	0,000	0,000		
3	1.1.2	LICENZA EFG - VALORE 80 / 20	2.000,00						10,000	0,000	0,000	0,000		

Attività | Pianificazione Servizio | Risorse | Materiali | Dati | Fatturazione | Extra Data | Documenti allegati

Prior	Giorno	Mese	Anno	Percentuale	Valore	Fatturato
1	1	Gennaio	2026	50,00	0,00	<input type="checkbox"/>
6	1	Giugno	2026	50,00	0,00	<input type="checkbox"/>
*						<input type="checkbox"/>

Prezzo: 100,00 EUR
 Quantità: 5,00
 Importo di riga: 500,00 EUR
 Totale sconti: 0,00 EUR
 Imponibile: 500,00 EUR
 IVA: 110,00 EUR

Gestione Progetti – Fatturazione Ricorrente

Fatture da progetti

Dalla procedura di Creazione fatture di vendita verranno visualizzate **tutte le rate** di tutti i progetti, **ad eccezione** delle righe di progetto con data di **chiusura forzata** e flag Chiuso forzatamente.

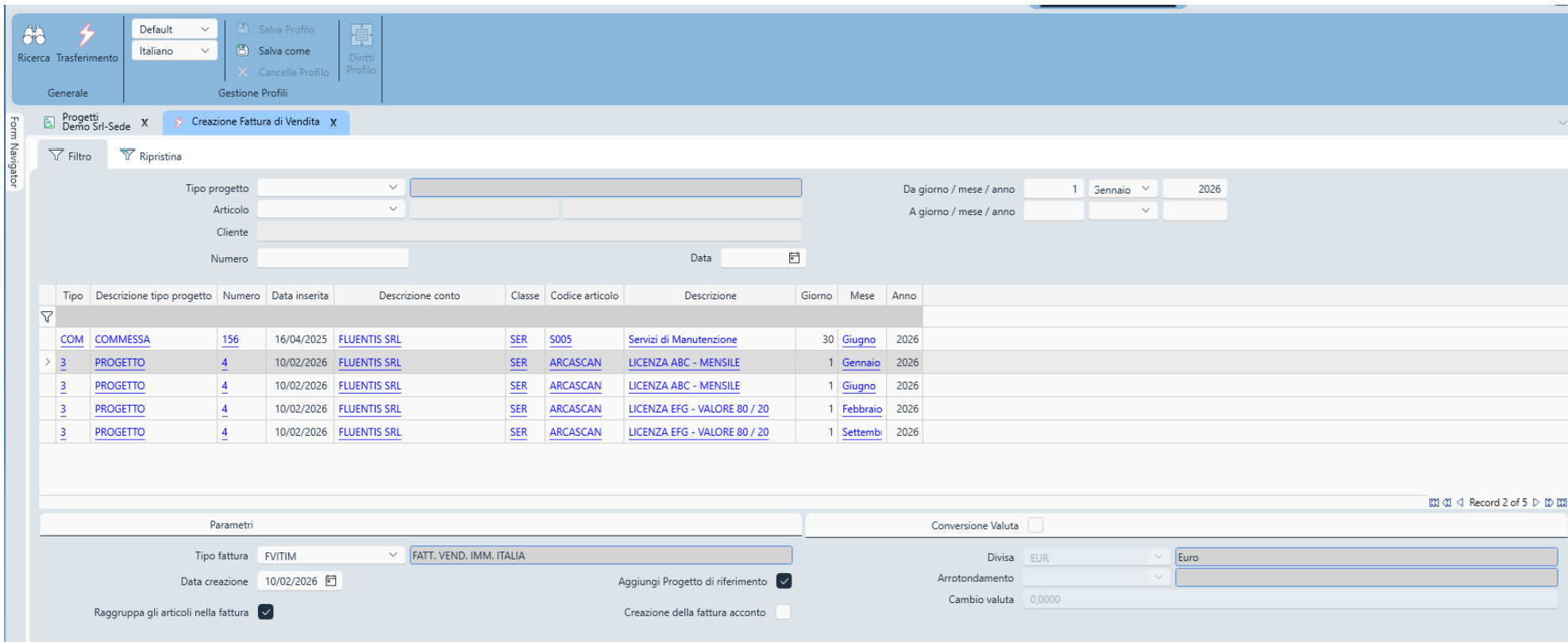

The screenshot shows the 'Creazione Fattura di Vendita' (Create Sales Invoice) form in the Fluentis ERP system. The form includes a header with navigation and profile management options, a 'Form Navigator' on the left, and a main area with input fields and a table of project invoices.

Form Fields:

- Tipo progetto: [Dropdown]
- Articolo: [Dropdown]
- Cliente: [Dropdown]
- Numero: [Text]
- Data: [Calendar]
- Da giorno / mese / anno: 1 Gennaio 2026
- A giorno / mese / anno: [Dropdown]

Table of Project Invoices:

Tipo	Descrizione tipo progetto	Numero	Data inserita	Descrizione conto	Classe	Codice articolo	Descrizione	Giorno	Mese	Anno
COM	COMMESSA	156	16/04/2025	FLUENTIS SRL	SER	S005	Servizi di Manutenzione	30	Giugno	2026
> 3	PROGETTO	4	10/02/2026	FLUENTIS SRL	SER	ARCASCAN	LICENZA ABC - MENSILE	1	Gennaio	2026
3	PROGETTO	4	10/02/2026	FLUENTIS SRL	SER	ARCASCAN	LICENZA ABC - MENSILE	1	Giugno	2026
3	PROGETTO	4	10/02/2026	FLUENTIS SRL	SER	ARCASCAN	LICENZA EFG - VALORE 80 / 20	1	Febbraio	2026
3	PROGETTO	4	10/02/2026	FLUENTIS SRL	SER	ARCASCAN	LICENZA EFG - VALORE 80 / 20	1	Settemb	2026

Parameters Section:

- Tipo fattura: FVITIM
- FATT. VEND. IMM. ITALIA
- Data creazione: 10/02/2026
- Aggiungi Progetto di riferimento:
- Raggruppa gli articoli nella fattura:
- Creazione della fattura acconto:
- Conversione Valuta:
- Divisa: EUR (Euro)
- Arrotondamento: [Dropdown]
- Cambio valuta: 0,0000

Gestione Progetti – SAL Progetto

STATO AVANZAMENTO LAVORI PROGETTO

Tutti i documenti collegati a progetto possono contribuire al calcolo dello stato avanzamento lavori, che sarà mostrerà costi e ricavi.

L'elaborazione SAL è una fotografia dello stato di un progetto in un dato momento.

Pertanto un SAL potrà essere elaborato N volte (es. mensile, quindicinale, di un periodo specifico anche sovrapposto). Nelle analisi si deciderà quale archivio considerare e quale escludere.

Si potranno scegliere le tipologie di documenti da includere ed applicando discriminanti specifici in fase di configurazione. (es. solo un tipo documento tra tutti i DDT di vendita).

Analisi SAL per Progetto Demo Srl-Sede x
Stato avanzamento lavori Demo Srl-Sede x

Stato avanzamento lavori
Demo Srl-Sede

Tipo: 1 Sal Mensile

Progetto: [No.] 18 [Data] 25/02/2025 [Tipo] COM [C/S] 15200 - 48428 (FLUENTIS SRL)

Comparabile:

Visualizza in analisi:

Nota: marzo 2025

Da data: A data:

Numero/Data: 6 25/02/2025

Data conferma: 25/02/2025

Quantità originale costi/U.M. orig. costi: 1,00 GG Giorni

Quantità calcolata costi/U.M. calc. costi: 1,00 GG Giorni

Quantità originale profitto/U.M. orig. profitto: GG Giorni

Quantità calcolata profitto/U.M. calc. profitto: GG Giorni

Riepiloghi

	Manuale	Anno progetto	Numero progetto	Tipo progetto	Articolo progetto	Divisa	Origine costo ricavo	Importo divisa	Importo dare	Importo avere	U.M. orig.	Quantità originale	U.M. calc.	Quantità calcolata	Riferimento documento
>	<input type="checkbox"/>	2025	18	COM	[WBS: 18.1.2 - IMPIANTO B][No. 18] [Date: 25/02/2025] [Type: COM-COMMESSA]	EUR	PRCC007	700,00 EUR	700,00 EUR	0,00 EUR	PZ	1,00	PZ	1,00	Articolo fattura d'acquisto
	<input type="checkbox"/>	2025	18	COM	[WBS: 18.1.1.3 - Materiali impianto A][No. 18] [Date: 25/02/2025] [Type: COM-COMMESSA]	EUR	PRCC007	4.000,00 EUR	4.000,00 EUR	0,00 EUR	GG	1,00	GG	1,00	Articolo fattura d'acquisto
	<input type="checkbox"/>	2025	18	COM	[WBS: 18.1.1.2 - manodopera impianto A][No. 18] [Date: 25/02/2025] [Type: COM-COMMESSA]	EUR	SLSP004	78.400,00 EUR	0,00 EUR	78.400,00 EUR	GG	0,00	GG	0,00	Articolo fattura di vendita

Dettagli

	Anno progetto	Numero progetto	Tipo progetto	Divisa	Importo divisa	Importo dare	Importo avere	U.M. orig.	Quantità originale	U.M. calc.	Quantità calcolata	Codice del Centro di Costo	SottoConto	Descrizione conto	Riferimento documento
>	2025	18	COM	EUR	700,00 EUR	700,00 EUR	0,00 EUR	PZ	1,00	PZ	1,00				Articolo fattura d'acquisto : Costi Dal Tipo: FAITDIF - FATT. ACQ. DIFF. ITALIA

Gestione Progetti – Analisi SAL Progetto

L'analisi SAL di progetto mostra :

- i periodi selezionati affiancati
- Stato corrente: la somma dei periodi selezionati
- Differenza da Budget: delta rispetto ai valori inseriti nelle righe progetto nella tab materiali / risorse / totali

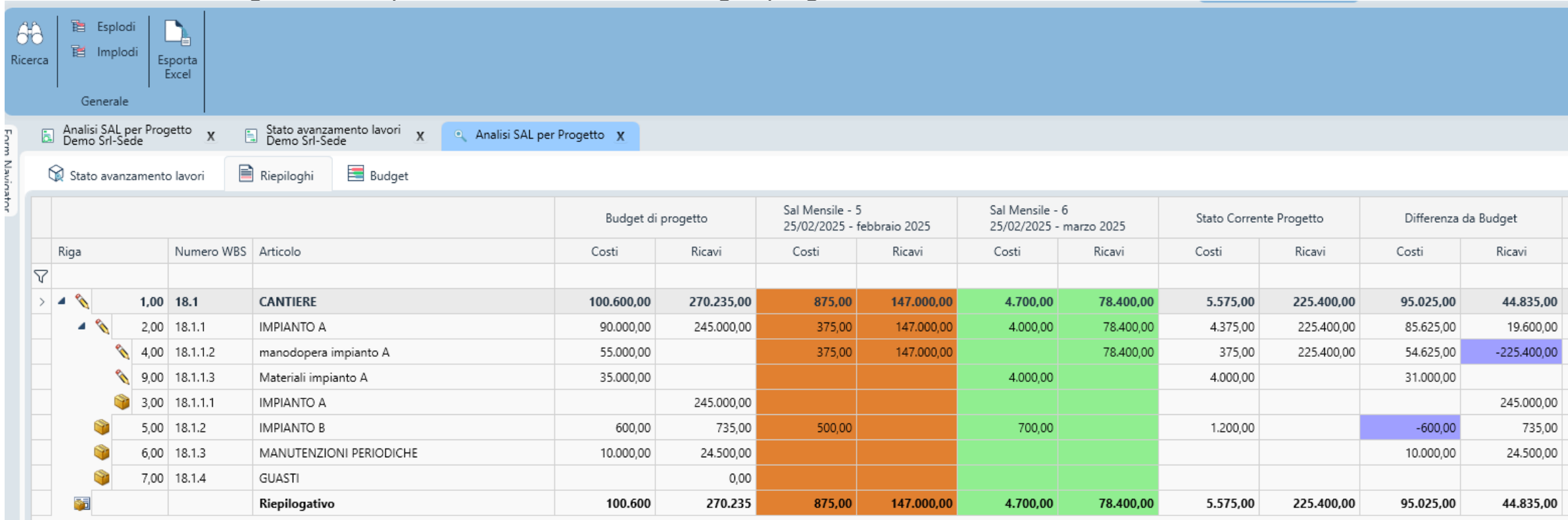

Riga	Numero WBS	Articolo	Budget di progetto		Sal Mensile - 5 25/02/2025 - febbraio 2025		Sal Mensile - 6 25/02/2025 - marzo 2025		Stato Corrente Progetto		Differenza da Budget		
			Costi	Ricavi	Costi	Ricavi	Costi	Ricavi	Costi	Ricavi	Costi	Ricavi	
>	1,00	18.1	CANTIERE	100.600,00	270.235,00	875,00	147.000,00	4.700,00	78.400,00	5.575,00	225.400,00	95.025,00	44.835,00
	2,00	18.1.1	IMPIANTO A	90.000,00	245.000,00	375,00	147.000,00	4.000,00	78.400,00	4.375,00	225.400,00	85.625,00	19.600,00
	4,00	18.1.1.2	manodopera impianto A	55.000,00		375,00	147.000,00		78.400,00	375,00	225.400,00	54.625,00	-225.400,00
	9,00	18.1.1.3	Materiali impianto A	35.000,00				4.000,00		4.000,00		31.000,00	
	3,00	18.1.1.1	IMPIANTO A		245.000,00								245.000,00
	5,00	18.1.2	IMPIANTO B	600,00	735,00	500,00		700,00		1.200,00		-600,00	735,00
	6,00	18.1.3	MANUTENZIONI PERIODICHE	10.000,00	24.500,00							10.000,00	24.500,00
	7,00	18.1.4	GUASTI		0,00								
			Riepilogativo	100.600	270.235	875,00	147.000,00	4.700,00	78.400,00	5.575,00	225.400,00	95.025,00	44.835,00

Grazie per l'attenzione

Brigita Petkovic

Fluentis