

Fluentis Supply Chain Management

Frozza Marina & Andra Vieriu

Agenda

Processi di Business dell'intera area Acquisti:

- Richieste di Acquisto → Richieste di Offerta → Ordini Fornitori → Ricevimenti Merce → DDT → Fatture
- Prezzi Fornitore, listini di acquisto e categorie di sconto
- Controllo fatture con abbinamento DDT/Ordini
- Allocazioni costi
- Intermediazione acquisti



Processi di Business Area Acquisti

Processi di Business Area Acquisti

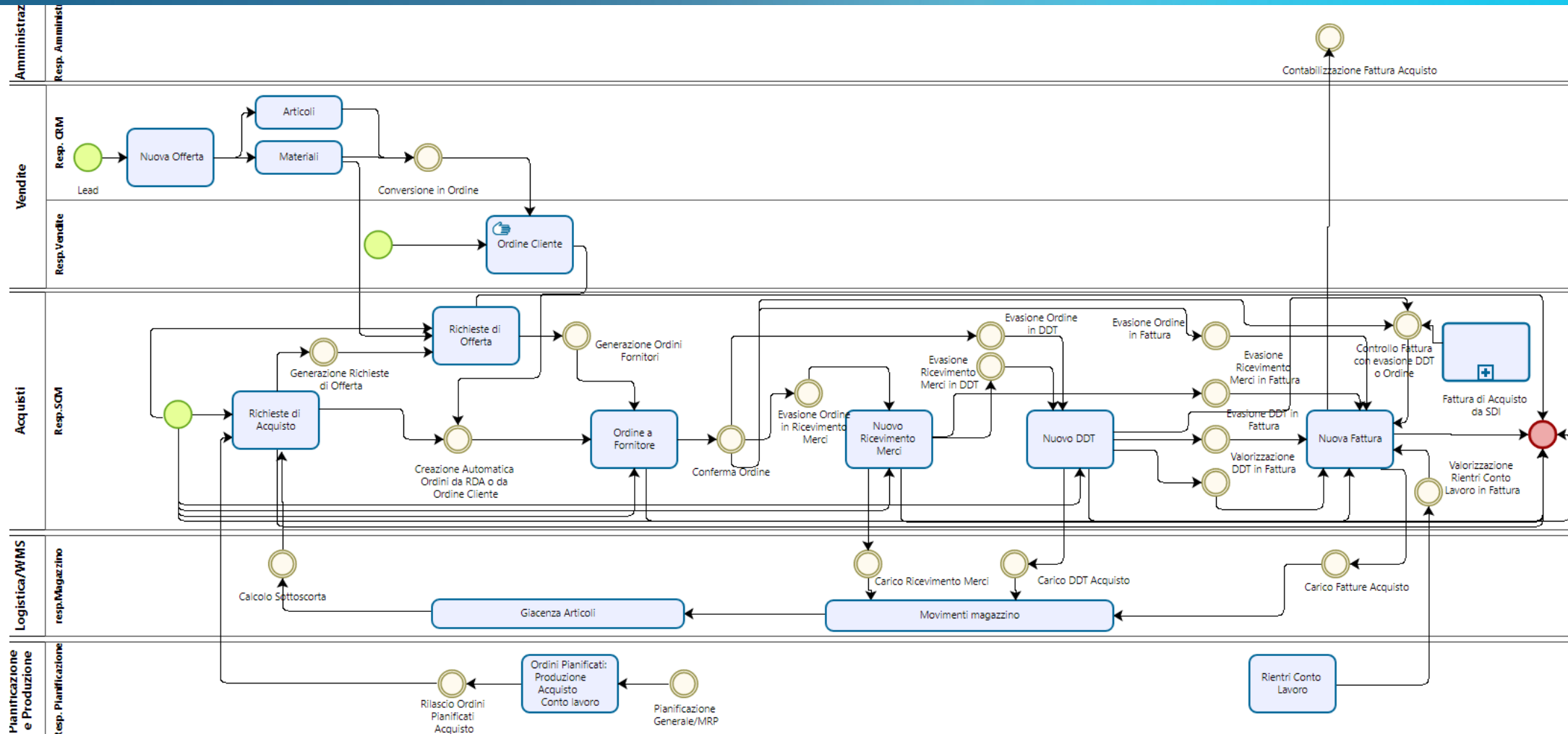

Processi di Business Area Acquisti

Richieste di Acquisto – Funzionalità principali

Creazione

- Manuale
- Da Rilascio Ordini Pianificati (MRP o schedulazione)
- Da Sottoscorta di magazzino

Generazione

- Richieste di offerta

Evasione

- Creazione Automatica Ordini Fornitori

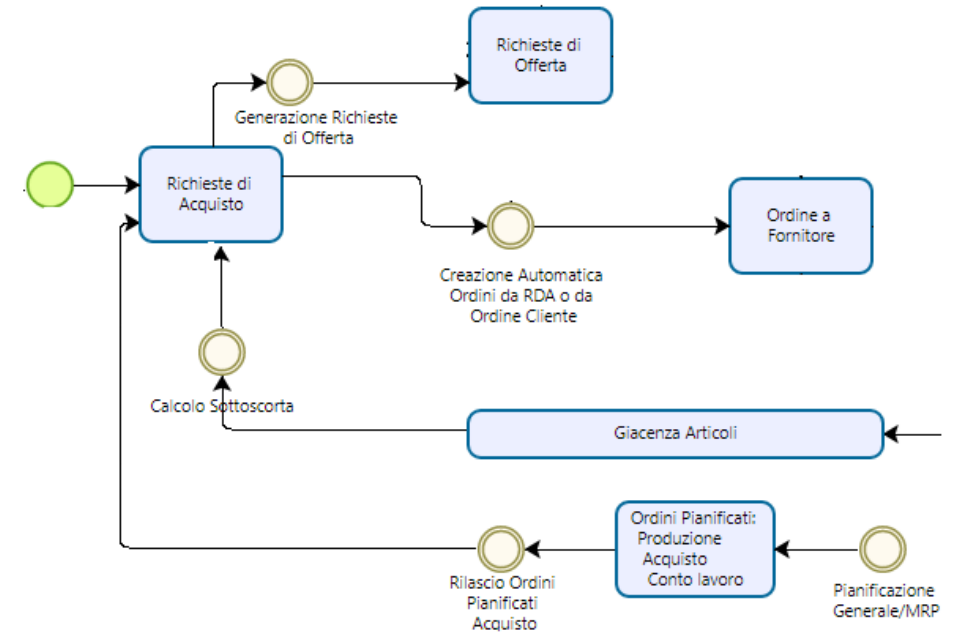

Processi di Business Area Acquisti

Creazione Richiesta di Acquisto – Manuale

Avvio Nuova Richiesta di Acquisto

Tipo Richiesta di Acquisto:

Numerazione automatica in base alla data e ai parametri configurati

Articoli

Inserimento **massivo** (help articoli) o **manuale**

Gestione articoli codificati e varianti, non codificati e note

Proposta del fornitore preferenziale di default

Proposta del costo netto in base alle regole di ripresa prezzi e al fornitore preferenziale di default

Calcoli e proposte automatiche

Richieste di Offerta per ogni riga articolo per poter essere generate

Dimensioni Analitica

Processi di Business Area Acquisti

Creazione RDA da Pianificazione di Produzione

L'obiettivo è supportare il processo di approvvigionamento senza generare direttamente ordini fornitore.

Principali funzionalità

- Creazione automatica di **RDA autorizzate o non autorizzate**, in base ai parametri
- Gestione avanzata dei **parametri MRP e fabbisogno materiali**
- Possibilità di **raggruppamento delle richieste** per articolo e periodo
- Gestione di priorità, arrotondamenti quantità e fornitore predefinito

Controllo e verifica

- **Analisi di fattibilità materiali** con indicatori visivi
- Dettaglio per singolo materiale necessario
- Filtri avanzati sugli ordini pianificati da rilasciare

Rilascio e tracciabilità

- Il rilascio converte l'ordine pianificato in **Richiesta di Acquisto**
- Gli ordini rilasciati non sono più visibili tra gli ordini pianificati
- Storico e possibilità di **ripristino**, se le condizioni operative lo consentono

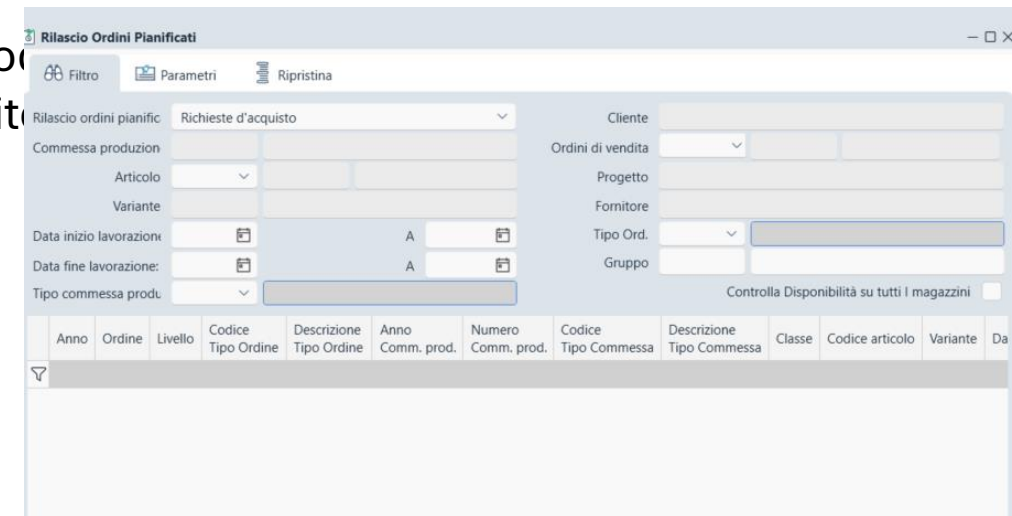



Processi di Business Area Acquisti

Processi di Business Area Acquisti

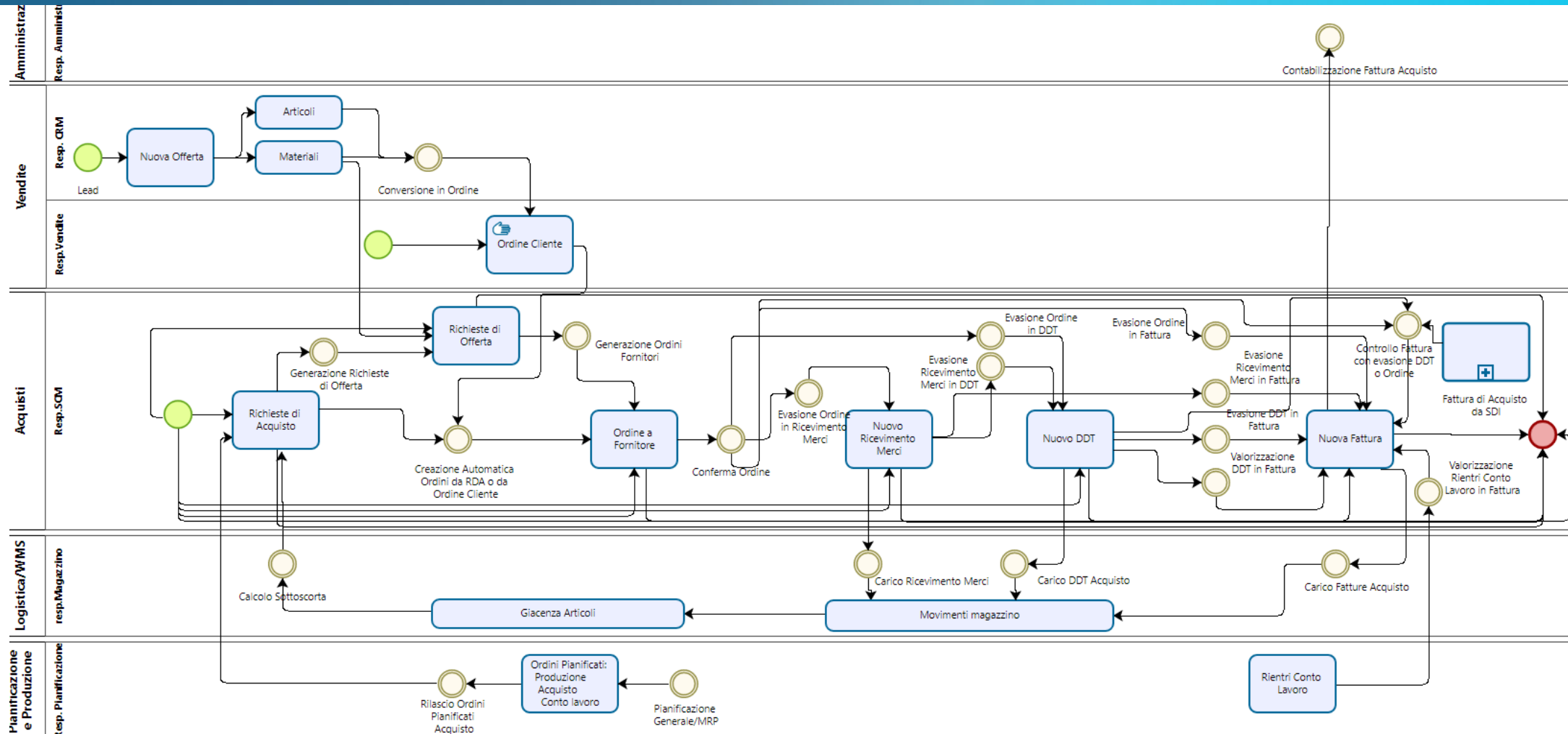

Processi di Business Area Acquisti

Richieste di Acquisto – Funzionalità principali

Creazione

- Manuale
- Da Rilascio Ordini Pianificati (MRP o schedulazione)
- Da Sottoscorta di magazzino

Generazione

- Richieste di offerta

Evasione

- Creazione Automatica Ordini Fornitori

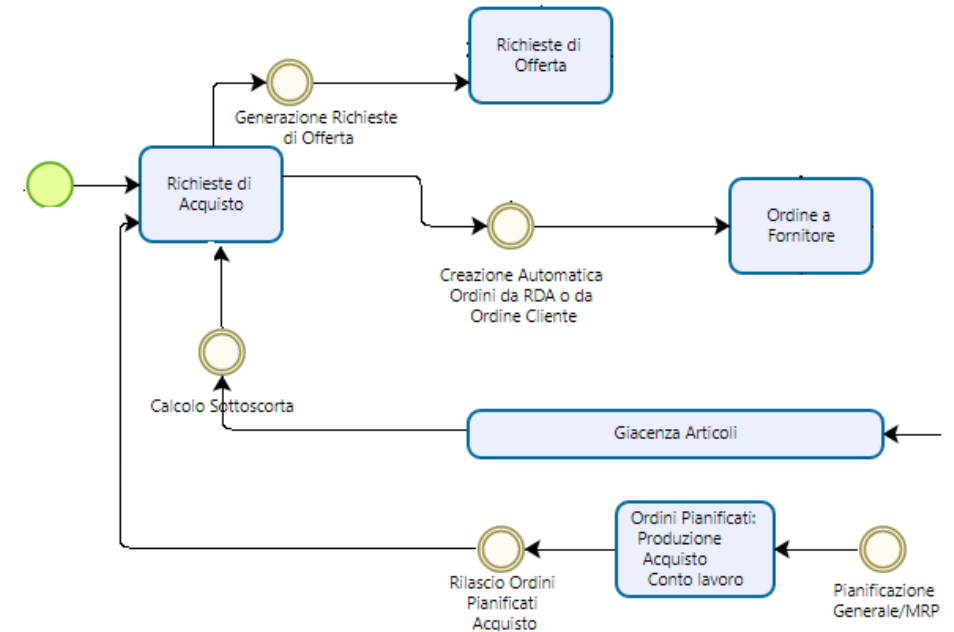

Processi di Business Area Acquisti

Creazione Richiesta di Acquisto – Manuale

Avvio Nuova Richiesta di Acquisto

Tipo Richiesta di Acquisto:

Numerazione automatica in base alla data e ai parametri configurati

Articoli

Inserimento **massivo** (help articoli) o **manuale**

Gestione articoli codificati e varianti, non codificati e note

Proposta del fornitore preferenziale di default

Proposta del costo netto in base alle regole di ripresa prezzi e al fornitore preferenziale di default

Calcoli e proposte automatiche

Richieste di Offerta per ogni riga articolo per poter essere generate

Dimensioni Analitica

Processi di Business Area Acquisti

Creazione RDA da Pianificazione di Produzione

L'obiettivo è supportare il processo di approvvigionamento senza generare direttamente ordini fornitore.

Principali funzionalità

- Creazione automatica di **RDA autorizzate o non autorizzate**, in base ai parametri
- Gestione avanzata dei **parametri MRP e fabbisogno materiali**
- Possibilità di **raggruppamento delle richieste** per articolo e periodo
- Gestione di priorità, arrotondamenti quantità e fornitore predefinito

Controllo e verifica

- **Analisi di fattibilità materiali** con indicatori visivi
- Dettaglio per singolo materiale necessario
- Filtri avanzati sugli ordini pianificati da rilasciare

Rilascio e tracciabilità

- Il rilascio converte l'ordine pianificato in **Richiesta di Acquisto**
- Gli ordini rilasciati non sono più visibili tra gli ordini pianificati
- Storico e possibilità di **ripristino**, se le condizioni operative lo consentono

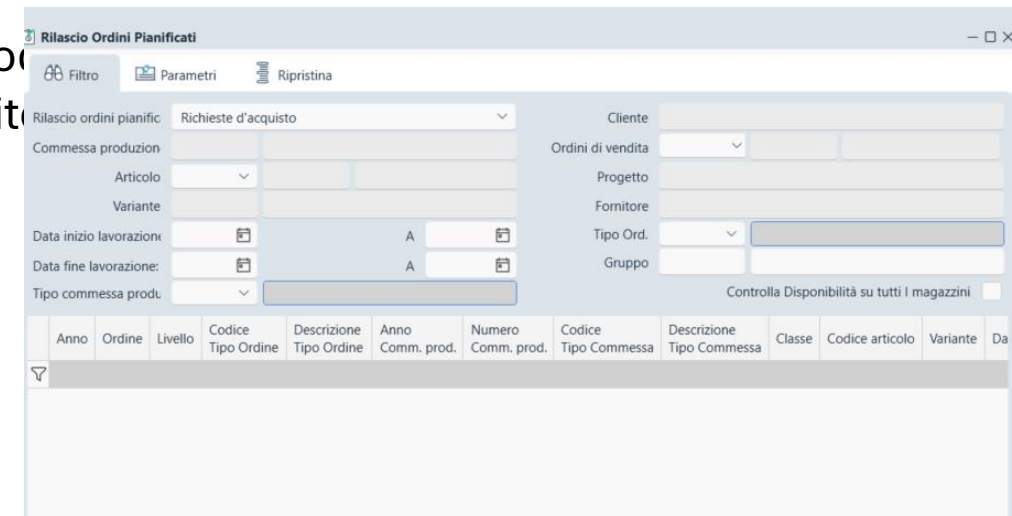

Processi di Business Area Acquisti

Sottoscorta di Magazzino: Creazione Richieste di Acquisto

Impostazione:

- in Anagrafica articoli compilare i dati per l'approvvigionamento nel tab Approvvigionamento: punto di riordino, giorni, scorta minima.
- nei Parametri MRP degli articoli che si desidera gestire con il sottoscorta è necessario che la politica di gestione sia a scorta.
- la Scorta minima deve essere minore o uguale al Punto di riordino.

Funzionalità

La stampa **Sottoscorta** individua gli articoli che **andranno in sottoscorta** entro una data definita

L'analisi si basa su **giacenza, consumo medio giornaliero e parametri di riordino**

La quantità richiesta viene calcolata in modo automatico:

Punto di riordino – disponibilità

oppure (se definita) *Scorta massima – disponibilità*

Le RDA vengono create **in anticipo**, garantendo continuità delle scorte

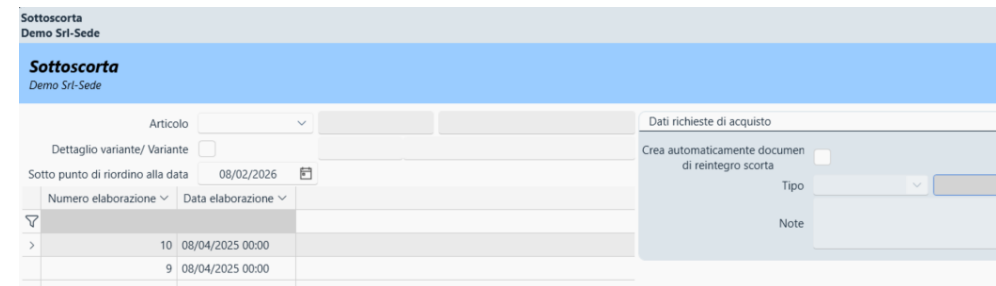

The screenshot shows the 'Sottoscorta' interface. At the top, there's a header 'Sottoscorta Demo Srl-Sede'. Below it, there are several input fields: 'Articolo' (dropdown), 'Dettaglio variante/ Variante' (checkbox), and 'Sotto punto di riordino alla data' (08/02/2026). A table with columns 'Numero elaborazione' and 'Data elaborazione' is visible, containing two rows with values like '10 08/04/2025 00:00' and '9 08/04/2025 00:00'. On the right, there's a sidebar titled 'Dati richieste di acquisto' with a checkbox 'Crea automaticamente documenti di reintegro scorta' and a 'Tipo' dropdown menu.

Processi di Business Area Acquisti

Generatore RDO da Richieste di Acquisto

Supportare la **selezione del fornitore** e la **creazione delle Richieste di Offerta (RDO)** a partire dalle RDA

Funzionamento

- Visualizza i **fornitori preferenziali** dell'articolo con:
Listini, prezzi, condizioni di acquisto
- Consente il **confronto dei prezzi** e la scelta dell'offerta migliore
- **Selezione del fornitore**

Dati gestiti nella RDO

- Quantità e unità di misura (anche alternative)
- Prezzo da listino o **prezzo manuale**
- Data stimata di consegna
- IVA e riferimenti fornitore

Generazione RDO

Con almeno una riga valorizzata è possibile:

- generare la **Richiesta di Offerta**
- accedere direttamente al documento creato

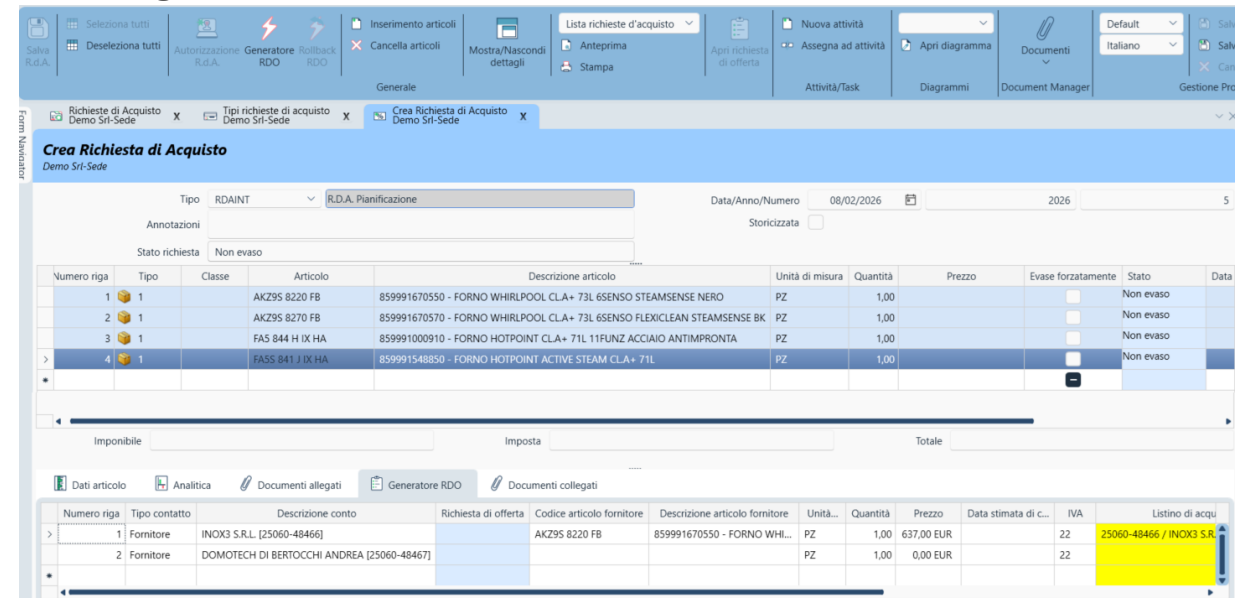

The screenshot displays the 'Crea Richiesta di Acquisto' (Create Purchase Request) interface. The main table lists items with columns for 'Numero riga', 'Tipo', 'Classe', 'Articolo', 'Descrizione articolo', 'Unità di misura', 'Quantità', 'Prezzo', 'Evasi forzatamente', 'Stato', and 'Data'. The table contains four rows of items, with the fourth row highlighted in blue. Below the table, there is a summary section with fields for 'Imponibile', 'Imposta', and 'Totale'. At the bottom, there is a table with columns for 'Numero riga', 'Tipo contatto', 'Descrizione conto', 'Richiesta di offerta', 'Codice articolo fornitore', 'Descrizione articolo fornitore', 'Unità...', 'Quantità', 'Prezzo', 'Data stimata di c...', 'IVA', and 'Listino di acqui'. The 'Listino di acqui' column for the second row is highlighted in yellow.

Processi di Business Area Acquisti

Creazione automatica Ordini

Genera **Ordini Fornitore** in modo automatico a partire dalle **Richieste di Acquisto (RDA)**

Funzionamento

- Selezione delle RDA di origine tramite filtri
- Generazione di **prototipi d'ordine** per la preparazione degli ordini
- Conferma dei prototipi per creare gli **ordini fornitore**

Gestione Quantità

Controllare la disponibilità e confermare le quantità da ordinare tra:

- quantità richiesta
- **quantità disponibile**

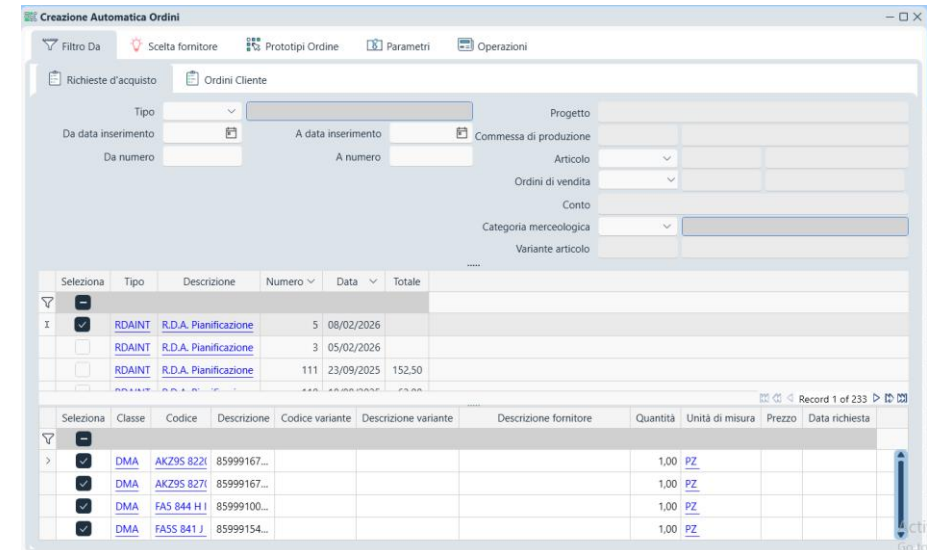

Processi di Business Area Acquisti

Creazione automatica Ordini

Scelta del Fornitore

È possibile scegliere il fornitore parametrizzando in base

- fornitore e listino della RDA
- fornitore preferenziale dell'articolo
- ultimo acquisto
- miglior prezzo
- miglior tempo di approvvigionamento
- miglior tipologia pagamento
- fornitore e prezzi dai dati costi articolo dell'ordine cliente collegato

Vantaggi

- Riduzione delle attività manuali
- Coerenza tra RDA e ordini fornitore
- Tracciabilità completa e possibilità di **ripristino**

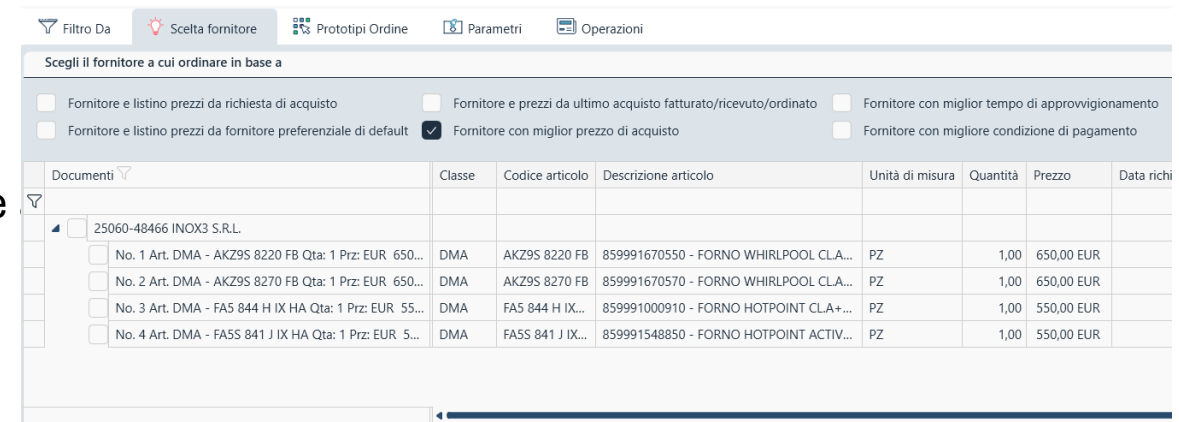

Scegli il fornitore a cui ordinare in base a

Fornitore e listino prezzi da richiesta di acquisto
 Fornitore e prezzi da ultimo acquisto fatturato/ricevuto/ordinato
 Fornitore con miglior tempo di approvvigionamento
 Fornitore e listino prezzi da fornitore preferenziale di default
 Fornitore con miglior prezzo di acquisto
 Fornitore con migliore condizione di pagamento

Documenti	Classe	Codice articolo	Descrizione articolo	Unità di misura	Quantità	Prezzo	Data richi
25060-48466 INOX3 S.R.L.							
<input type="checkbox"/> No. 1 Art. DMA - AKZ9S 8220 FB Qta: 1 Prz: EUR 650...	DMA	AKZ9S 8220 FB	859991670550 - FORNO WHIRLPOOL CLA...	PZ	1,00	650,00 EUR	
<input type="checkbox"/> No. 2 Art. DMA - AKZ9S 8270 FB Qta: 1 Prz: EUR 650...	DMA	AKZ9S 8270 FB	859991670570 - FORNO WHIRLPOOL CLA...	PZ	1,00	650,00 EUR	
<input type="checkbox"/> No. 3 Art. DMA - FA5 844 H IX HA Qta: 1 Prz: EUR 55...	DMA	FA5 844 H IX...	859991000910 - FORNO HOTPOINT CLA+...	PZ	1,00	550,00 EUR	
<input type="checkbox"/> No. 4 Art. DMA - FASS 841 J IX HA Qta: 1 Prz: EUR 5...	DMA	FASS 841 J IX...	859991548850 - FORNO HOTPOINT ACTIV...	PZ	1,00	550,00 EUR	

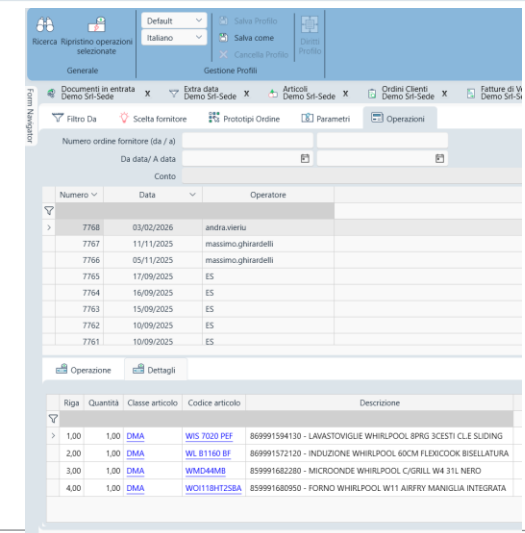

Default

Ricerca Ripristino operazioni selezionate Italiano Salva Profilo Salva come Crea Profilo Cancella Profilo

Documenti in entrata Demo Srl-Sede Entra data Demo Srl-Sede Articoli Demo Srl-Sede Ordini Clienti Demo Srl-Sede Fatture di V Demo Srl-Sede

Filtro Da Scelta fornitore Prototipi Ordine Parametri Operazioni

Numero ordine fornitore (da / a)

Da data/ A data

Conto

Numero	Data	Operatore
7768	03/02/2026	andra.vienri
7767	11/11/2025	massimo.ghirardelli
7766	05/11/2025	massimo.ghirardelli
7765	17/09/2025	ES
7764	16/09/2025	ES
7763	15/09/2025	ES
7762	10/09/2025	ES
7761	10/09/2025	ES

Operazione Dettagli

Riga	Quantità	Classe articolo	Codice articolo	Descrizione
1,00	1,00	DMA	WIS 7020 PEF	869991594130 - LAVASTOVIGLIE WHIRLPOOL BRIG 3CESTI CLE SLIDING
2,00	1,00	DMA	WL B1160 BF	869991572120 - INDUZIONE WHIRLPOOL 60CM FLEXICOOK BISELLATURA
3,00	1,00	DMA	WMD44MB	859991682280 - MICROONDE WHIRLPOOL C/GRILL W4 31L NERO
4,00	1,00	DMA	WO118H7258A	859991680950 - FORNO WHIRLPOOL W11 AIRFRY MANIGLIA INTEGRATA

Processi di Business Area Acquisti

Richiesta di Offerta – Funzionalità principali

La **RDO** è il documento che consente di **richiedere quotazioni ai fornitori**
 Si colloca **tra la Richiesta di Acquisto (RDA)** e l'**Ordine Fornitore**
 Non genera impegni di acquisto, ma supporta il **processo decisionale**

Creazione

- Manuale
- Da Richiesta di Acquisto
- Da Materiali di Offerte CRM

Generazione

- Ordini fornitori

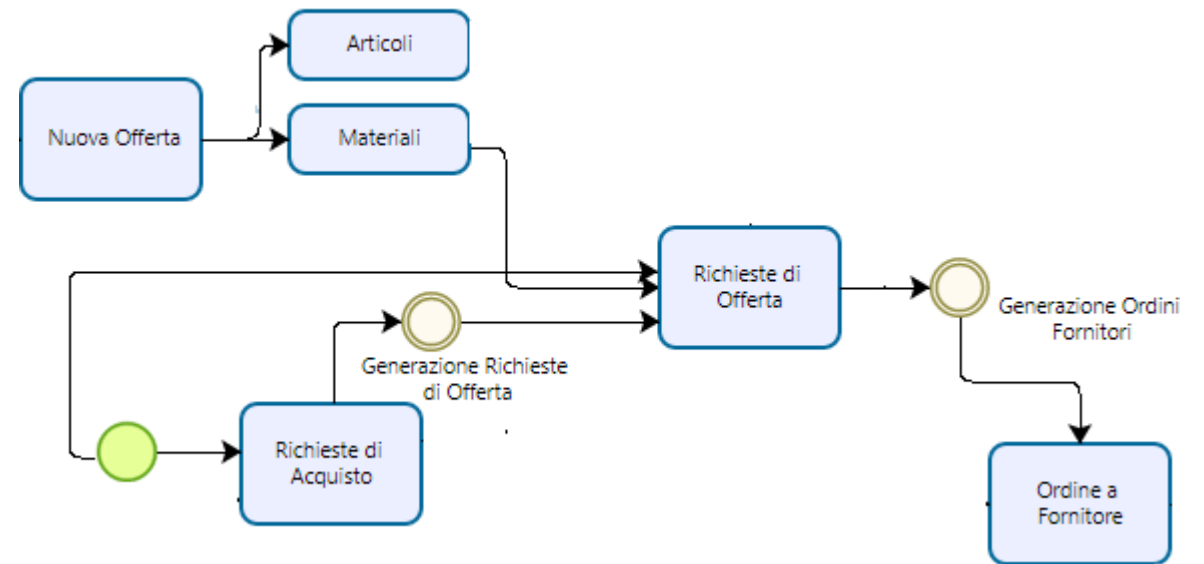

Processi di Business Area Acquisti

Creazione Richiesta di Offerta – Manuale

Avvio Nuova Richiesta di Offerta

Tipo Richiesta di Offerta:

Numerazione automatica in base alla data e ai parametri configurati

Fornitore:

Compilazione automatica dati **anagrafici, amministrativi e commerciali**: Pagamenti, scadenze

Articoli

- Inserimento **massivo** (help articoli/listini/documenti) o **manuale**
- Gestione articoli codificati, non codificati, spese e note
- Prezzi e sconti
- gestione doppia unità di misura
- Extra-data, documenti allegati

Versioning

- Gestione di più versioni

Processi di Business Area Acquisti

Creazione da Richieste di acquisto e da Offerte CRM sezione Materiali

Il **Generatore RDO** per ogni riga di richiesta di acquisto consente di **richiedere quotazioni ai fornitori creando una Richiesta di Offerta** contenente tutte le righe di offerta per ogni fornitore

Creazione Richiesta di Offerta

Genera la richiesta per i materiali di una offerta CRM

The screenshot shows the 'Creazione Richiesta di Offerta' button highlighted in red in the top menu bar. Below it, the 'Offerta: HIERARCHICAL OFFER 3/2026' window is visible, showing details for the offer and a table of materials.

Numero riga	Numero WBS	Articolo	Importo imponibile	Ricavo Risorse	Ricavo Materiali	Ricavo totale	Costo totale	Data prevista consegna	Periodo di prevista consegna
1	1.1	root	0,00	0,00	0,00	0,00	0,00		
2	1.1.1	int	0,00	0,00	0,00	0,00	0,00		
3	1.1.1.2	Attività Commerciali	0,00	0,00	0,00	0,00	0,00		

The screenshot shows the 'Generatore RDO' button highlighted in red in the top menu bar. Below it, the 'Crea Richiesta di Acquisto' window is visible, showing details for the request and a table of materials. A red box highlights the 'Generatore RDO' button and the table below it.

Numero riga	Tipo	Classe	Articolo	Descrizione articolo	Unità di misura	Quantità	Prezzo	Evase forzatamente	Stato	Data
1	1		AKZ95 8220 FB	859991670550 - FORNO WHIRLPOOL CLA+ 73L ESSENDO STEAMSENSE NERO	PZ	1,00			Non evaso	
2	1		AKZ95 8270 FB	859991670570 - FORNO WHIRLPOOL CLA+ 73L ESSENDO FLEXICLEAN STEAMSENSE BK	PZ	1,00			Non evaso	
3	1		FAS 944 H 0K HA	859991000810 - FORNO HOTPOINT CLA+ 73L 11FUNZ ACCIAIO ANTIMPIRONIA	PZ	1,00			Non evaso	
4	1		FAS 945 H 0K HA	859991548800 - FORNO HOTPOINT ACTIVE STEAM CLA+ 73L	PZ	1,00			Non evaso	

Processi di Business Area Acquisti

Creazione Ordini Fornitori da Richiesta di Offerta

- Convertire una Richiesta di Offerta (RDO) in Ordine di Acquisto in modo controllato e tracciabile.
- Selezione delle righe Offerta con possibilità di indicare la quantità da ordinare
- Creazione Ordine Fornitore con raggruppamento per Richiesta di Offerta o per Fornitore.
- Chiusura automatica delle offerte collegate.
- Evasione delle richieste di acquisto collegate alle richieste di Offerta che hanno creato l'ordine Fornitore
- Apertura diretta dell'ordine fornitore creato
- Possibilità di rollback per annullare l'ordine e ripristinare la Richiesta di Offerta.

Processi di Business Area Acquisti

Ordine Fornitore – Funzionalità principali

Creazione

- Manuale
- Da Richiesta di Offerta
- Da Richiesta di Acquisto

Gestione evasione

- Totale o parziale (per riga o quantità)
- Genera: **Ricevimento Merci** • **DDT** • **Fatture**

Integrazioni

- Creazione da Ordine cliente

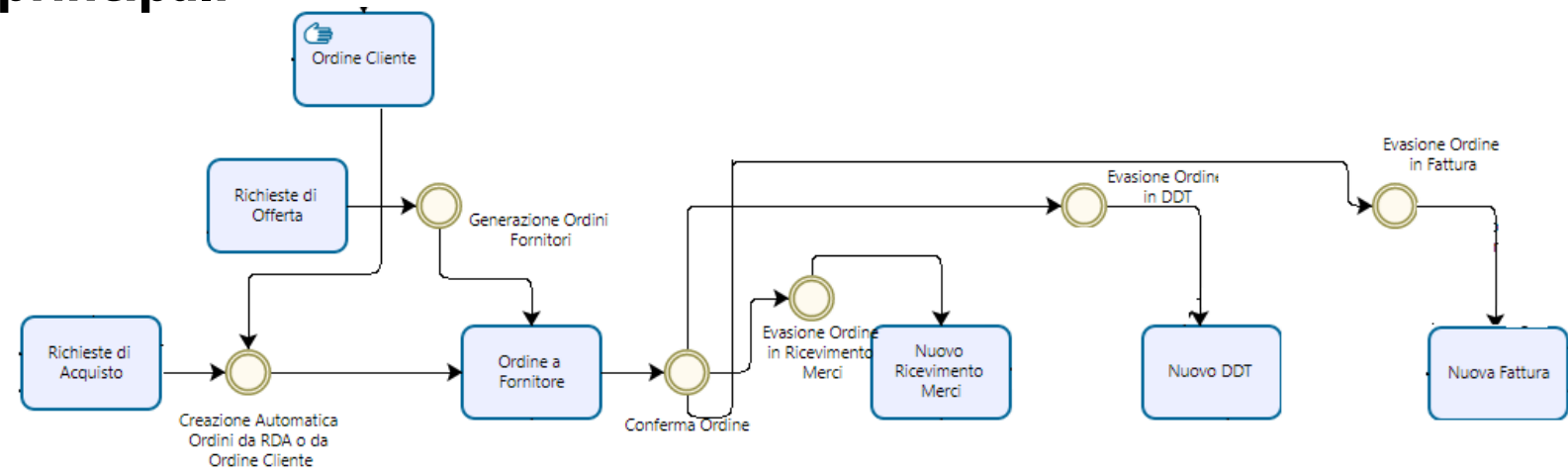

Processi di Business Area Acquisti

Creazione Ordine Fornitore – Manuale

Avvio Nuovo Ordine Fornitore

Tipo Ordine

Numerazione automatica in base alla data e ai parametri configurati

Fornitore

Compilazione automatica dati **anagrafici, amministrativi e commerciali**

Pagamenti, scadenze, listini prezzi, spese/sconti/abbuoni su imponibile totale

Articoli

Inserimento **massivo** (help articoli/listini/documenti) o **manuale**

Gestione articoli codificati, non codificati, spese e note, gestione doppia unità di misura, Extra-data e documenti allegati

Calcoli e proposte automatiche

Contributi **CONAI** e **RAEE** per riga

Dimensioni Analitica

Processi di Business Area Acquisti

Processo di evasione Ordine Fornitore

Evasione diretta

Intero ordine da **filtro ricerca ordini**

Nel Tipo ordine associare Tipo **DDT** / Tipo **Fattura**

Evasione da documento

Creazione nuovo **DDT** / **Ricevimento Merci**/ **Fattura**

Pulsante **Evasione** da ribbon

Selezione: **intero ordine** • **riga ordine** • **quantità parziali**

Form di evasione (parametrizzabile)

Tree view – visualizza righe articolo per ogni testata ordine

Griglia – permette filtro per i dati delle righe articolo: codice, data consegna

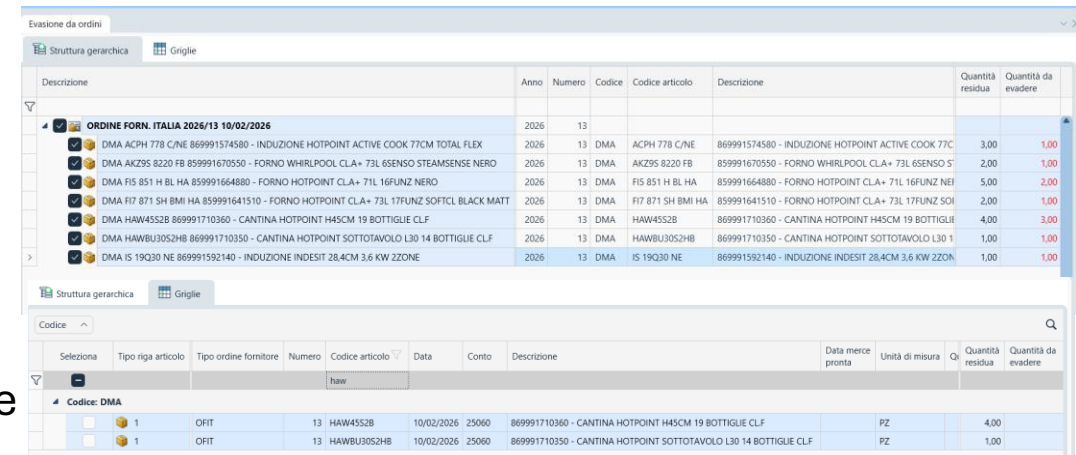
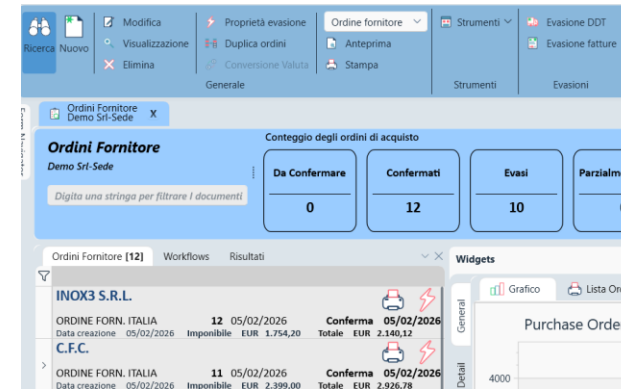

Processi di Business Area Acquisti

Creazione automatica ordini da Ordine cliente

La procedura permette di creare Ordini Fornitori da ordini clienti

Ordini Cliente standard / manuali / da progetto (commessa)

Gli Ordini Fornitore vengono creati:

in base al fornitore preferenziale dell'articolo

oppure secondo le regole di approvvigionamento standard

Il processo è orientato alla copertura del fabbisogno
(*produzione o acquisto*)

Ordini Cliente con Costi Articolo (Intermediazione)

Gli Ordini Cliente derivanti da offerte di intermediazione con la presenza del tab Costi

Articolo (fornitore associato e prezzo di acquisto concordato)

Gli Ordini Fornitore vengono creati:

mantenendo i prezzi di acquisto definiti nell'Ordine Cliente

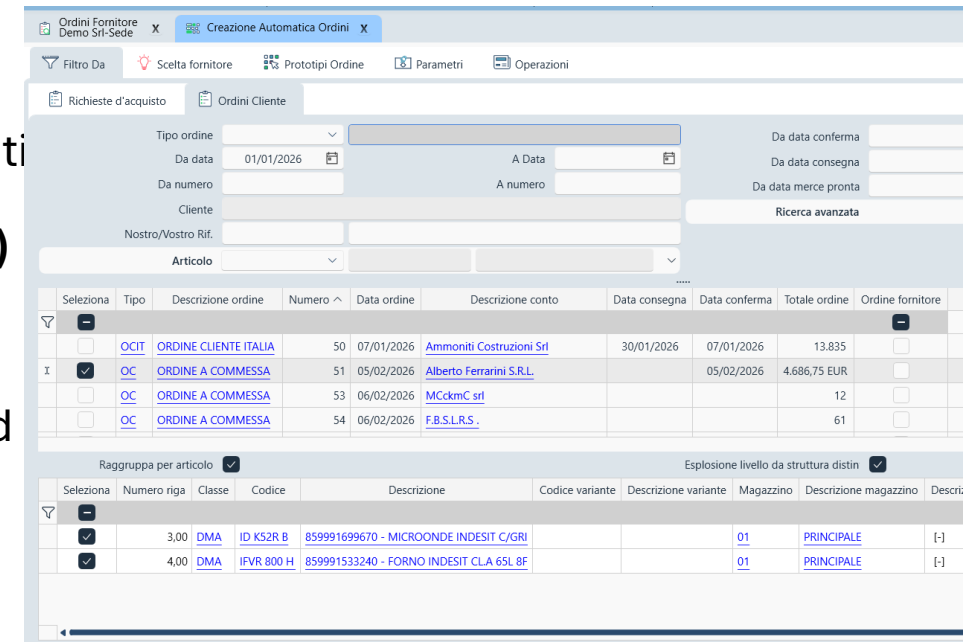

Selezione	Tipo	Descrizione ordine	Numero	Data ordine	Descrizione conto	Data consegna	Data conferma	Totale ordine	Ordine fornitore
<input type="checkbox"/>	OCIT	ORDINE CLIENTE ITALIA	50	07/01/2026	Ammoniti Costruzioni Srl	30/01/2026	07/01/2026	13.835	<input type="checkbox"/>
<input checked="" type="checkbox"/>	OC	ORDINE A COMMESSA	51	05/02/2026	Alberto Ferrarini S.R.L.		05/02/2026	4.686,75 EUR	<input type="checkbox"/>
<input type="checkbox"/>	OC	ORDINE A COMMESSA	53	06/02/2026	MCckmC srl			12	<input type="checkbox"/>
<input type="checkbox"/>	OC	ORDINE A COMMESSA	54	06/02/2026	F.B.S.L.R.S.			61	<input type="checkbox"/>

Numero riga	Classe	Codice	Descrizione	Codice variante	Descrizione variante	Magazzino	Descrizione magazzino	Descr:	
<input checked="" type="checkbox"/>	3,00	DMA	ID K52R B	859991699670	MICROONDE INDESIT C/GRI		01	PRINCIPALE	[+]
<input checked="" type="checkbox"/>	4,00	DMA	IFVR 800 H	859991533240	FORNO INDESIT CLA 65L 8F		01	PRINCIPALE	[+]

Processi di Business Area Acquisti

Ricevimento Merci – Funzionalità principali

Creazione

- Manuale
- Da evasione Ordine

Generazione

- DDT
- Fatture

Integrazione

- Carico magazzino

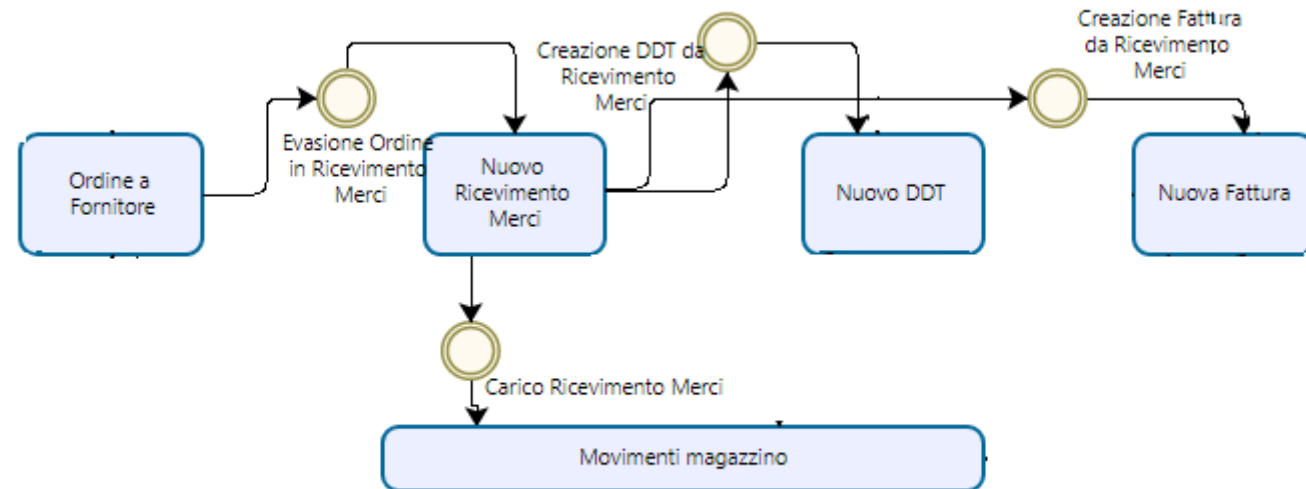

Processi di Business Area Acquisti

Creazione Ricevimento Merci – Manuale

Il documento è utilizzato per la gestione della merce a magazzino da parte degli operatori di logistica. Nel ricevimento merci non sono specificati termini di pagamento, prezzi, sconti e scadenze.

Avvio Nuovo Ricevimento Merci

Tipo Ricevimento

Numerazione automatica in base alla data e ai parametri configurati

Fornitore

obbligatorio per ricevere la merce

Articoli

Inserimento **massivo** (help articoli) o **manuale**

Gestione articoli codificati, articoli omaggio, gestione doppia unità di misura, Lotti, serial number, Extra-data e documenti allegati

Calcoli e proposte automatiche

Dimensioni Analitica

Processi di Business Area Acquisti

Creazione DDT e Fatture da Ricevimento Merci

Procedura massiva per la creazione DDT e fatture da uno o più ricevimenti merci.

I parametri permettono di definire:

- il tipo DDT o fattura da utilizzare, non essendoci nel tipo ricevimento
- l'iva o il tipo fatturato, se dovesse mancare per l'articolo ricevuto
- il ricalcolo delle dimensioni dell'analitica

Processi di Business Area Acquisti

Carico Ricevimento Merci

Procedura massiva del carico a magazzino dei ricevimenti merce utilizzando i parametri in cui definire:

- Magazzino e causale di movimentazione della merce, se diversi da quelli delle righe ricevimento
- Data della registrazione di carico
- La versione di distinta

Controllo completo: consultazione, annullamento e ripristino procedura di carico

Processi di Business Area Acquisti

DDT – Funzionalità principali

Creazione

- Manuale
- Da Evasione ordine
- Da Ricevimento Merci
- Evasione Ordini

Gestione evasione

- Totale o parziale (per riga o quantità)
- Genera: **Fatture**

Chiusura Ciclo DDT

- Valorizzazione DDT di Acquisto
- Storno per gestione resi
- Registrazione DDT Acquisto in Magazzino

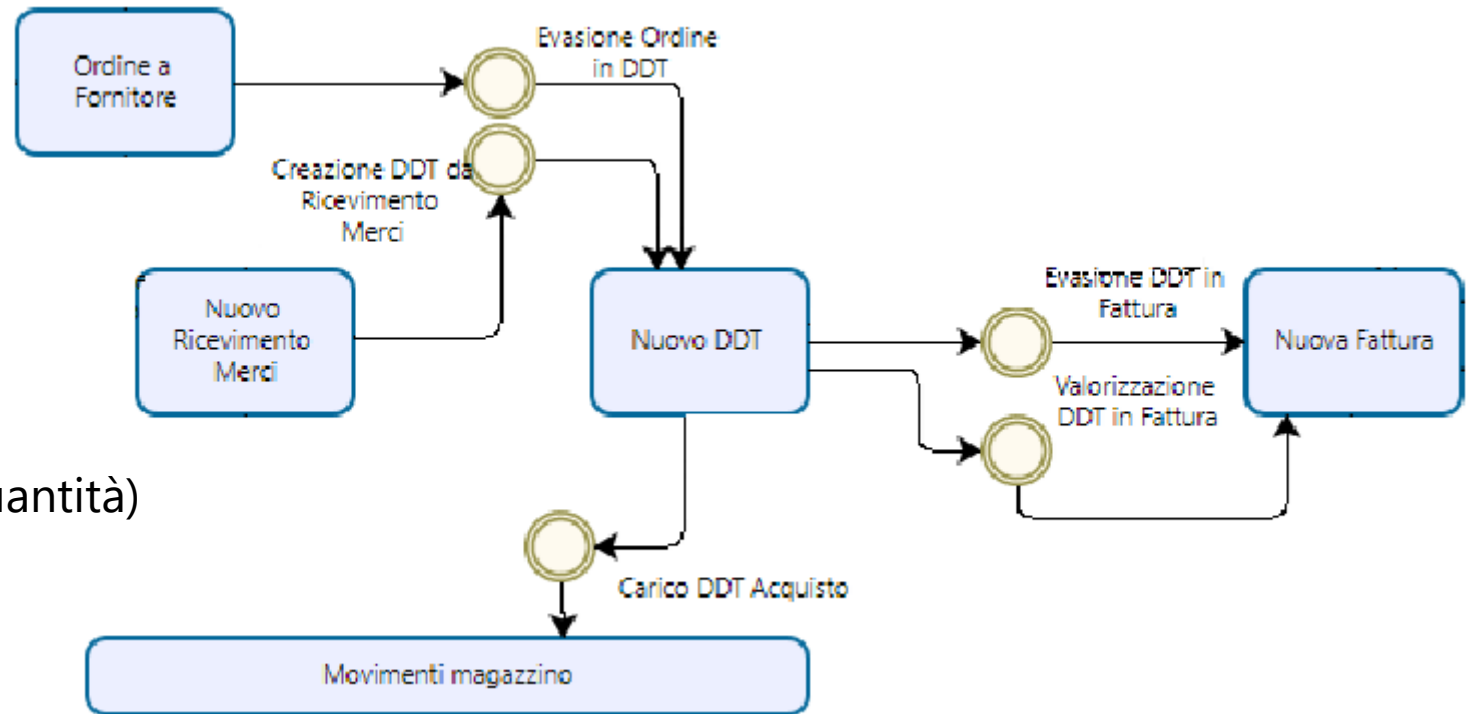

Processi di Business Area Acquisti

Creazione DDT – Manuale

Avvio Nuovo DDT

Tipo DDT:

Numerazione (se definita, non obbligatoria ma consigliata) automatica in base alla data e ai parametri

Fornitore:

Compilazione automatica dati **anagrafici, amministrativi e commerciali**

Pagamenti, scadenze, agenti e provvigioni, listini prezzi, spese/sconti/abbuoni su imponibile totale

Articoli

Inserimento **massivo** (help articoli/listini/documenti) o **manuale**

Gestione articoli codificati e **varianti, lotti e serial number**, non codificati, Omaggi, spese e note, gestione doppia unità di misura, Extra-data, documenti allegati

Calcoli e proposte automatiche

Contributi **CONAI** e **RAEE** per riga

Dichiarazioni di intento

Dimensioni Analitica

Processi di Business Area Acquisti

Creazione DDT da evasione Ordine Fornitore

Evasione diretta

Nuova DDT con tipo DDT associato al tipo ordine degli ordini selezionati in Ricerca Ordini

Evasione da documento

Creazione nuovo **DDT**

Pulsante **Evasione** da ribbon

Selezione: **intero ordine** • **riga ordine** • **quantità parziali**

Form di evasione (parametrizzabile)

Tree view – visualizza righe articolo per ogni testata ordine

Griglia – permette filtro per i dati delle righe articolo: codice, data consegna

Processi di Business Area Acquisti

Creazione DDT da Ricevimento Merci

Procedura massiva per la creazione DDT e fatture da uno o più ricevimenti merci.

Evasione da Ordini

La procedura è utilizzata dal reparto logistico e permette la creazione DDT con evasione ordini senza avere impostato un ddt vuoto o l'evasione diretta come dal filtro ordini, ma potendo specificare solo alcune righe ordine e anche con quantità parz

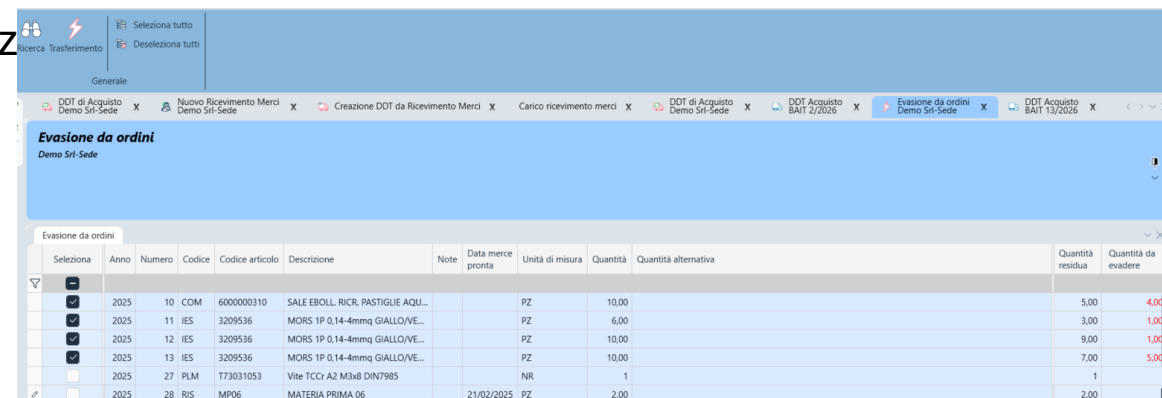

Selezione	Anno	Numero	Codice	Codice articolo	Descrizione	Note	Data merce pronta	Unità di misura	Quantità	Quantità alternativa	Quantità residua	Quantità da evadere
<input checked="" type="checkbox"/>	2025	10	COM	6000000310	SALE EBOLL. RICR. PASTIGLIE AQU...			PZ	10,00		5,00	4,00
<input checked="" type="checkbox"/>	2025	11	IES	3209536	MORS 1P 0,14-4mmq GIALLO/VE...			PZ	6,00		3,00	1,00
<input checked="" type="checkbox"/>	2025	12	IES	3209536	MORS 1P 0,14-4mmq GIALLO/VE...			PZ	10,00		9,00	1,00
<input checked="" type="checkbox"/>	2025	13	IES	3209536	MORS 1P 0,14-4mmq GIALLO/VE...			PZ	10,00		7,00	5,00
<input type="checkbox"/>	2025	27	PLM	T73031053	Vite TCG A2 M3x8 DIN7985			NR	1		1	
<input type="checkbox"/>	2025	28	RIS	MP06	MATERIA PRIMA 06		21/02/2025	PZ	2,00		2,00	

Processi di Business Area Acquisti

Evazione DDT in Fattura

Fatturazione per SAL / accordi commerciali può richiedere la **fatturazione Parziale dei DDT**.
Il DDT è completo, ma la fattura non è per interi DDT.

Creazione nuova **Fattura**

Pulsante **Evazione** da ribbon

Selezione: **intera DDT · riga DDT · quantità parziali**

Form di evazione (parametrizzabile)

Tree view – visualizza le righe raggruppate per testata DDT

Griglia – permette filtro per i dati delle righe articolo: codice, data consegna

Processi di Business Area Acquisti

Valorizzazione DDT Acquisto

Generazione fatture a partire da **uno o più DDT controllati**.

- **Selezione DDT** (tab *Valorizzazione*) tramite filtri:
Fornitore, range di Data, Numero, Tipo DDT
- **Impostazione data di creazione fattura**
- **Elaborazione automatica** in base ai **parametri e criteri di raggruppamento** configurati:
 - Raggruppamento per:
Fornitore / Periodo, tipi DDT, cambi valuta
Condizioni di pagamento
- **Gestione analitica:** Ricalcolo CdC / CdP (se previsto)
- **Tracciabilità:** Inserimento automatico dei riferimenti DDT in fattura
- **Ripristino:** Possibilità di ripristinare le operazioni effettuate riportando i DDT nello stato iniziale

Processi di Business Area Acquisti

Registrazione DDT Acquisto in Magazzino

Automazione del carico di magazzino in ogni singolo DDT

Accesso centralizzato o diretto dal singolo DDT

Gestione articoli secondo parametri MRP e causali di movimentazione della merce, Distinte Basi e Fittizi

Parametri configurabili per eccezioni e data di registrazione

Controllo completo: consultazione, annullamento e ripristino carichi

Processi di Business Area Acquisti

Storno DDT

Storno parziale o totale dei DDT

Selezione righe e quantità da stornare tramite pop-up

Creazione automatica di un DDT di **Reso**

Indicazione causale di magazzino per lo storno (tipicamente **scarico**)

Allineamento documentale e di magazzino garantito

Processi di Business Area Acquisti

Fatture – Funzionalità principali

Creazione

- Manuale
- Da Evasione ordine
- Da Ricevimento Merci
- Da Evasione DDT

Generazione

- Valorizzazione DDT Acquisto
- Valorizzazione DDT Rientro
- Valorizzazione DDT Acquisto e Rientro
- Integrazione e collegamento con lo SDI
- Contabilizzazione Fatture
- Scarico magazzino
- Storno per gestione Nota Accredito

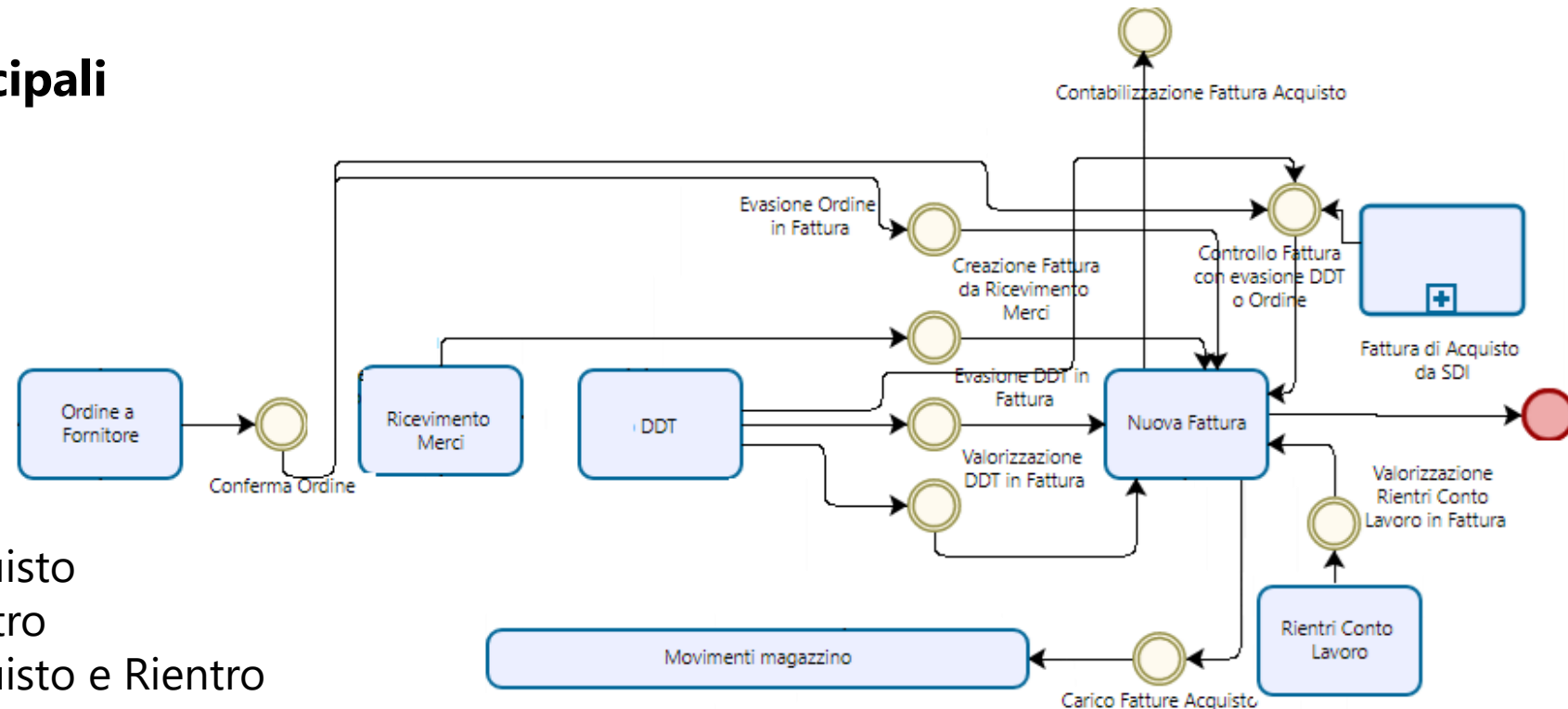

Processi di Business Area Vendita

Creazione Fatture – Manuale

Avvio Nuova Fattura

Tipo Fattura:

Numerazione automatica (se definita, non obbligatoria ma consigliata) in base alla data e ai parametri

Fornitore:

Compilazione automatica dati **anagrafici, amministrativi e commerciali**

Pagamenti, scadenze, agenti e provvigioni, listini prezzi, spese/sconti/abbuoni su imponibile totale

Articoli:

Inserimento **massivo** (help articoli/listini/documenti) o **manuale**

Gestione articoli codificati e **varianti, lotti e serial number**, non codificati, Omaggi, spese e note, gestione doppia unità di misura,

Extra-data, documenti allegati

Calcoli e proposte automatiche:

Contributi **CONAI** e **RAEE** per riga

Dichiarazioni di intento

Dimensioni Analitica

Processi di Business Area Vendita

Creazione da evasione Ordine Fornitore

Evasione diretta

Nuova Fattura con tipo Fattura associato al tipo ordine degli ordini selezionati in Ricerca Ordini

Evasione da documento

Creazione nuovo **Fattura**

Pulsante **Evasione** da ribbon

Selezione: **intero ordine** • **riga ordine** • **quantità parziali**

Form di evasione (parametrizzabile)

Tree view – visualizza righe articolo per ogni testata ordine

Griglia – permette filtro per i dati delle righe articolo: codice, data consegna

Processi di Business Area Acquisti

Creazione Fattura da evasione DDT

Fatturazione per SAL / accordi commerciali può richiedere la **fatturazione Parziale dei DDT**.

Il DDT è completo, ma la fattura non è per interi DDT.

Creazione nuova **Fattura**

Pulsante **Evasione** da ribbon

Selezione: **intero DDT** · **riga DDT** · **quantità parziali**

Form di evasione (parametrizzabile)

Tree view – visualizza le righe raggruppate per testata DDT

Griglia – permette filtro per i dati delle righe articolo: codice, data consegna

Creazione Fattura da Ricevimento Merci

Procedura massiva per la creazione Fatture da uno o più ricevimenti merci.

Processi di Business Area Acquisti

Valorizzazione DDT Acquisto

Generazione fatture a partire da uno o più DDT controllati

- **Selezione DDT** (tab *Valorizzazione*) tramite filtri:
 - Fornitore, range di Data, Numero, Tipo DDT
- **Impostazione data di creazione fattura**
- **Elaborazione automatica** in base ai **parametri e criteri di raggruppamento** configurati:
 - Raggruppamento per:
 - Fornitore / Periodo, tipi DDT, cambi valuta
 - Condizioni di pagamento
 - Destinazione merce
- **Gestione analitica:** Ricalcolo CdC / CdP (se previsto)
- **Tracciabilità:** Inserimento automatico dei riferimenti DDT in fattura
- **Ripristino:** Possibilità di ripristinare le operazioni effettuate riportando i DDT nello stato iniziale

Esiste anche la procedura di valorizzazione che unisce sia DDT di Acquisto che DDT di Rientro applicando gli stessi criteri.

Processi di Business Area Acquisti

Valorizzazione DDT Rientro

Generazione fatture a partire da **uno o più DDT di rientro controllati**

- **Selezione DDT** (tab *Valorizzazione*) tramite filtri:
Fornitore, range di Data, Numero, Tipo DDT
- **Impostazione data di creazione fattura**
- **Elaborazione automatica** in base ai **parametri e criteri di raggruppamento** configurati:
 - Raggruppamento per:
Fornitore / Periodo, tipi rientro, cambi valuta
Condizioni di pagamento
Destinazione merce
- **Gestione analitica:** Ricalcolo CdC / CdP (se previsto)
- **Tracciabilità:** Inserimento automatico dei riferimenti DDT in fattura
- **Ripristino:** Possibilità di ripristinare le operazioni effettuate riportando i rientri nello stato iniziale

Esiste anche la procedura di valorizzazione che unisce sia DDT di Acquisto che DDT di Rientro applicando gli stessi criteri.

Processi di Business Area Acquisti

Ciclo Passivo - Integrazione con SDI – Fatturazione Elettronica

Modulo trasversale integrato in Fluentis ERP
(Acquisti, Vendite, Amministrazione)

Gestione completa senza uscire dall'ERP

Importazione dei documenti di entrata dallo SDI (Fatture di Acquisto)

Aggiornamento delle notifiche SDI in tempo reale direttamente nella Ricerca Fatture

Visualizzatore XML integrato con fogli di stile - Agenzia delle Entrate, Assosoftware - (Alterna View)

Creazione fattura di acquisto

Permette di creare la Fattura di Acquisto a partire del file XML. A seguito della creazione della fattura Fluentis effettua l'associazione automatica del DDT di Acquisto o dell'Ordine fornitore corrispondente, se presente.

Tramite il bottone Controllo Fatture in Entrata è possibile verificare se tutte le fatture scaricate dal cassetto fiscale sono presenti in Fluentis.

Processi di Business Area Acquisti

Contabilizzazione Fatture

Procedura guidata e massiva per la contabilizzazione delle fatture stampate

Controlli automatici di coerenza

Stato documento (stampata), Presenza causale contabile e contropartite

Parametri flessibili di registrazione

Data contabile configurabile, Gestione cambi valuta
Competenza IVA conforme alla normativa

Gestione avanzata

Omaggi, sconti finanziari e raggruppamento scritture
Assegnazione divisionale tramite filiale aziendale

Tracciabilità e sicurezza

Storico delle contabilizzazioni
Annullamento e ripristino controllato
Messaggi di errore guidati per dati o configurazioni mancanti

Processi di Business Area Acquisti

Carico Fatture di Acquisto in Magazzino

Automazione del carico di magazzino dalle fatture di Acquisto

Accesso centralizzato o diretto dalla singola Fattura

Gestione articoli secondo parametri MRP e causali di movimentazione della merce, Distinte Basi e Fittizi

Parametri configurabili per eccezioni e data di registrazione

Controllo completo: consultazione, annullamento e ripristino carichi

Processi di Business Area Acquisti

Storno Fatturazione

Storno parziale o totale delle fatture di acquisto

Selezione guidata delle righe e delle quantità da stornare tramite pop-up

Creazione automatica di una **Nota di Credito**

Selezionabili solo **tipi fattura con natura Nota di credito**

Gestione magazzino integrata

Indicazione della **causale di storno** (tipicamente scarico)

Allineamento contabile e logistico garantito

Prezzi Fornitore, Listini di Acquisto e categorie sconto

Prezzi Fornitore, Listini di Acquisto e categorie sconto

Gestione Prezzi Fornitore e Definizione Politiche di Sconto

- Gestire **cataloghi nazionali** con prezzi noti a cui vengono applicati sconti per categoria
- Importare prezzi da **Excel** o **protocolli standard (es. METEL)**
- Ridurre attività manuali di aggiornamento prezzi, riduzione errori manuali
- Aggiornamento prezzi rapido e controllato
- Allineamento automatico acquisti ↔ vendite

Importazioni Excel
Demo Srl-Sede

Importazioni Excel [4]

Codice	Descrizi
purc	
> PurchasePriceListFromFile	Prezzi Articoli Fornitore
PurchaseOrder	Ordini fornitori
PurchasePriceList	Listini Fornitori

Importazioni Excel
Demo Srl-Sede

File Home Insert Page Layout Formulas Data Review View

New Open Save Save As Quick Print Print Undo Redo Encrypt with Password Document Properties

Common Info

J369

	A	B	C	D	E	F	G	H	I	J	
1											
2	Articolo fornitore	Descrizione	lità di rr	Varia	mencl	Barcode	lità c	Prezzo	titità per	Classe	Codice
3	ACPH 778 C/NE	869991574580 - INDUZIONE + PZ						690	1	DMA	
4	FAS 844 H IX HA	859991000910 - FORNO HOT PZ						550	1	DMA	
5	FAS 841 J IX HA	859991548850 - FORNO HOT PZ						550	1	DMA	
6	FIS 851 H BL HA	859991664880 - FORNO HOT PZ						550	1	DMA	
7	F16 S8C1 SH IX HA	859991575050 - FORNO HOT PZ						550	1	DMA	
8	F17 871 SH BMI HA	859991641510 - FORNO HOT PZ						550	1	DMA	
9	F17 871 SH IX HA	859990968020 - FORNO HOT PZ						550	1	DMA	
10	F17 S8C1 SH IX HA	859991575030 - FORNO HOT PZ						550	1	DMA	
11	F17 804 H AN HA	859991536220 - FORNO HOT PZ						550	1	DMA	
12	F17 804 H AV HA	859991537620 - FORNO HOT PZ						550	1	DMA	
13	F17 804 H AV HA	859991537620 - FORNO HOT PZ						550	1	DMA	

Log di importazione

Prezzi Fornitore, Listini di Acquisto e categorie sconto

Flusso della Funzionalità

- Importazione cataloghi fornitori (Excel / METEL)
- Visualizzazione dei prezzi nella **Prezzi Fornitore** (catalogo senza regole di business)
- Selezione degli articoli da gestire
- Creazione / aggiornamento:
 - anagrafica articoli
 - listini di acquisto
- Aggiornamento automatico dei **prezzi di Acquisto** e **Vendita** tramite formule

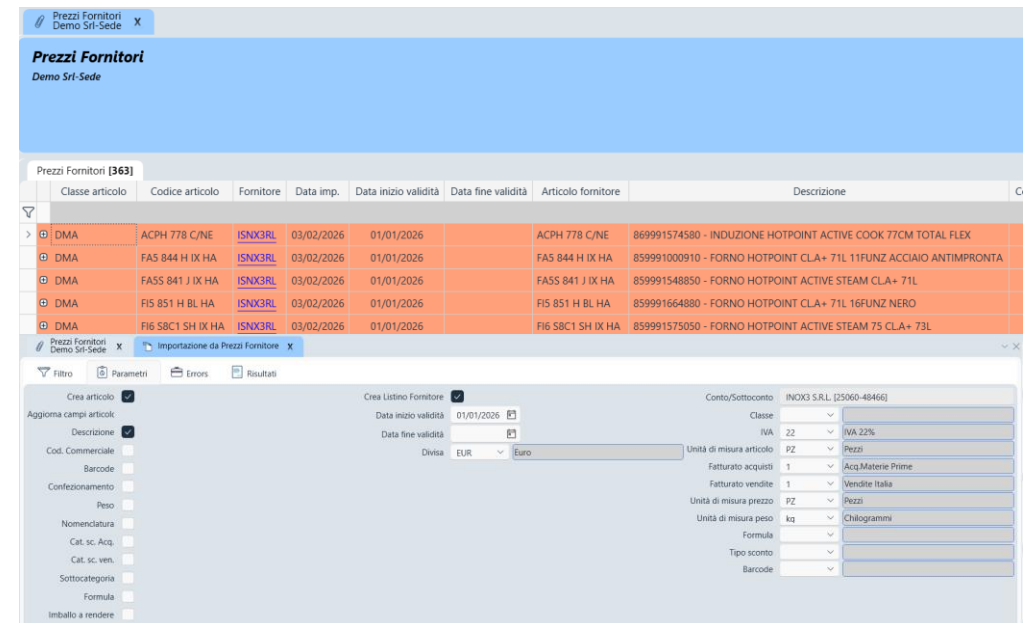

Classe articolo	Codice articolo	Fornitore	Data imp.	Data inizio validità	Data fine validità	Articolo fornitore	Descrizione
DMA	ACPH 778 C/NE	ISNO3RL	03/02/2026	01/01/2026		ACPH 778 C/NE	869991574580 - INDUZIONE HOTPOINT ACTIVE COOK 77CM TOTAL FLEX
DMA	FAS 844 H IX HA	ISNO3RL	03/02/2026	01/01/2026		FAS 844 H IX HA	859991000910 - FORNO HOTPOINT CLA+ 71L 11FUNZ ACCIAIO ANTIMPRONTA
DMA	FAS5 841 J IX HA	ISNO3RL	03/02/2026	01/01/2026		FAS5 841 J IX HA	859991548850 - FORNO HOTPOINT ACTIVE STEAM CLA+ 71L
DMA	FIS 851 H BL HA	ISNO3RL	03/02/2026	01/01/2026		FIS 851 H BL HA	859991664880 - FORNO HOTPOINT CLA+ 71L 16FUNZ NERO
DMA	FI6 58C1 SH IX HA	ISNO3RL	03/02/2026	01/01/2026		FI6 58C1 SH IX HA	859991575050 - FORNO HOTPOINT ACTIVE STEAM 75 CLA+ 73L

Prezzi Fornitore, Listini di Acquisto e categorie sconto

Importazione Dati

Importazione tramite **BizLink**

Supporto a:

- codici articolo fornitore, descrizioni, prezzi e quantità, unità di misura
- categorie di sconto

Le colonne obbligatorie sono evidenziate nel tracciato di importazione

Prezzi Fornitore (Catalogo)

- Visualizzatore dei prezzi fornitori
- Consultazione prezzi anche per articoli **non ancora codificati**
- I dati importati sono mantenuti senza regole di business fino alla conferma
- Supporto a grandi cataloghi fornitori

Prezzi Fornitore, Listini di Acquisto e categorie sconto

Categorie di Sconto

- Nel catalogo riportata, per ogni articolo, la **categoria di sconto fornitore**
- Associazione dello categoria di sconto fornitore a:
 - categorie sconto acquisti
 - categorie sconto vendite
- Gestione della validità temporale dell'associazione
- Base per l'allineamento automatico prezzi acquisto/vendita

Corrispondenza categorie sconto acq./ven. [3]

Classe articolo	Descrizione cliente	Categoria sconti vendite	Categoria sconto acquisti	Formule di aggiornamento politiche prezzi/sconti	Da data validità	Categoria sconti
ALM	MLrcury srl [15200-45332]	PF1	01	TL	26/05/2025	1
> DMA	INOX3 S.R.L. [25060-484...]	PF1	01	TL	01/01/2026	INX
*						

Formule di aggiornamento politiche prezzi/sconti [2]

Codice	Descrizione	Destinazione tipo listino di vendita	Descrizione destinazione listino di vendita	Destinazione tipo listino fornitori	Descrizione destinazione listino fornitori	Origine tipo listino di vendita	Descrizione origine cliente	Descrizione origine fornitore	Costo origine magazzino	Operando 1	Valore 1	Valore Proprietà 1	Operando 2
> TL	Acquisto...												
GEN						GEN		INOX3 S.R.L. [25060-48466]	Nessuno	%	50,00		Nessuno
PRO									Nessuno	%	40,00		Nessuno

Prezzi Fornitore, Listini di Acquisto e categorie sconto

Importazione Prezzi Articoli Fornitore

Selezione degli articoli da importare, possibilità di:

- creare nuove anagrafiche articolo
- aggiornare campi selezionati
- creare un **listino fornitore** con data inizio/fine validità e divisa

Integrazione con Acquisti e Vendite

I prezzi importati sono utilizzati in tutti i processi di business della Supply Chain, con applicazione automatica:

- prezzo da listino
- sconto da categoria

Supporto a **formule di aggiornamento politiche di prezzo/sconti** permette di aggiornare listini di vendita e listini di acquisto definendo una sorgente di prezzo (listino acquisto, listino vendita, costo magazzino) e una destinazione prezzo (listino acquisto e listino vendita)

Controllo Fatture e abbinamento DDT/Ordini

Controllo Fatture e abbinamento DDT/Ordini

Creazione Fattura di Acquisto da XML

Creare automaticamente la fattura di acquisto partendo dal file XML ricevuto e abbinando anche l'evasione di DDT o Ordine.

Identificazione del fornitore avviene tramite **Partita IVA**.

In assenza di configurazioni pregresse, l'utente definisce:

- Tipo fattura di acquisto
- Tipo fatturato acquisti
- Unità di misura
- Articoli e descrizioni
- Aliquote IVA / esenzioni

Le scelte possono essere **salvate** per le fatture successive

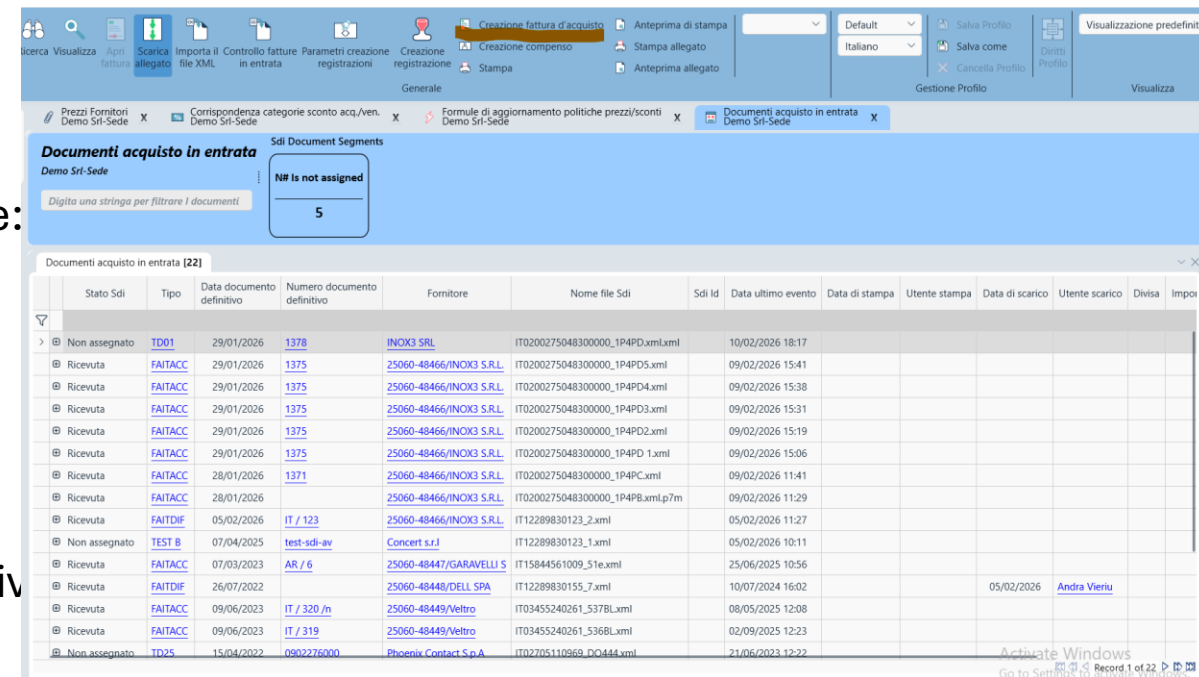

Stato Sdi	Tipo	Data documento definitivo	Numero documento definitivo	Fornitore	Nome file Sdi	Sdi Id	Data ultimo evento	Data di stampa	Utente stampa	Data di scarico	Utente scarico	Divisa	Impos
Non assegnato	TD01	29/01/2026	1378	INOX3 SRL	IT0200275048300000_1P4PD.xml.xml		10/02/2026 18:17						
Ricevuta	FAITACC	29/01/2026	1375	25060-48466/INOX3 S.R.L.	IT0200275048300000_1P4PD5.xml		09/02/2026 15:41						
Ricevuta	FAITACC	29/01/2026	1375	25060-48466/INOX3 S.R.L.	IT0200275048300000_1P4PD4.xml		09/02/2026 15:38						
Ricevuta	FAITACC	29/01/2026	1375	25060-48466/INOX3 S.R.L.	IT0200275048300000_1P4PD3.xml		09/02/2026 15:31						
Ricevuta	FAITACC	29/01/2026	1375	25060-48466/INOX3 S.R.L.	IT0200275048300000_1P4PD2.xml		09/02/2026 15:19						
Ricevuta	FAITACC	29/01/2026	1375	25060-48466/INOX3 S.R.L.	IT0200275048300000_1P4PD 1.xml		09/02/2026 15:06						
Ricevuta	FAITACC	28/01/2026	1371	25060-48466/INOX3 S.R.L.	IT0200275048300000_1P4PC.xml		09/02/2026 11:41						
Ricevuta	FAITACC	28/01/2026		25060-48466/INOX3 S.R.L.	IT0200275048300000_1P4PB.xml.p7m		09/02/2026 11:29						
Ricevuta	FAITDIF	05/02/2026	IT / 123	25060-48466/INOX3 S.R.L.	IT12289830123_2.xml		05/02/2026 11:27						
Non assegnato	TEST B	07/04/2025	test-sdi-av	Concert s.r.l	IT12289830123_1.xml		05/02/2026 10:11						
Ricevuta	FAITACC	07/03/2023	AR / 6	25060-48447/GARAVELLI S	IT15844561009_51e.xml		25/06/2025 10:56						
Ricevuta	FAITDIF	26/07/2022		25060-48448/DELL SPA	IT12289830155_7.xml		10/07/2024 16:02			05/02/2026	Andra Vieri		
Ricevuta	FAITACC	09/06/2023	IT / 320 /m	25060-48449/Veltro	IT03455240261_5378L.xml		08/05/2025 12:08						
Ricevuta	FAITACC	09/06/2023	IT / 319	25060-48449/Veltro	IT03455240261_5368L.xml		02/09/2025 12:23						
Non assegnato	TD25	15/04/2022	0902276000	Phoenix Contact S.p.A.	IT02705110969_D0444.xml		21/06/2023 12:22						

Controllo Fatture e abbinamento DDT/Ordini

Creazione Fattura di Acquisto da XML

Salvataggio e Avvio Evasione Automatica

Al **salvataggio della fattura**, Fluentis avvia automaticamente
la ricerca di **DDT di acquisto**
oppure di **Ordini fornitore non evasi**

L'obiettivo è l'**evasione automatica** dei documenti collegati

Il processo può essere:

- totale
- parziale
- per singola riga articolo

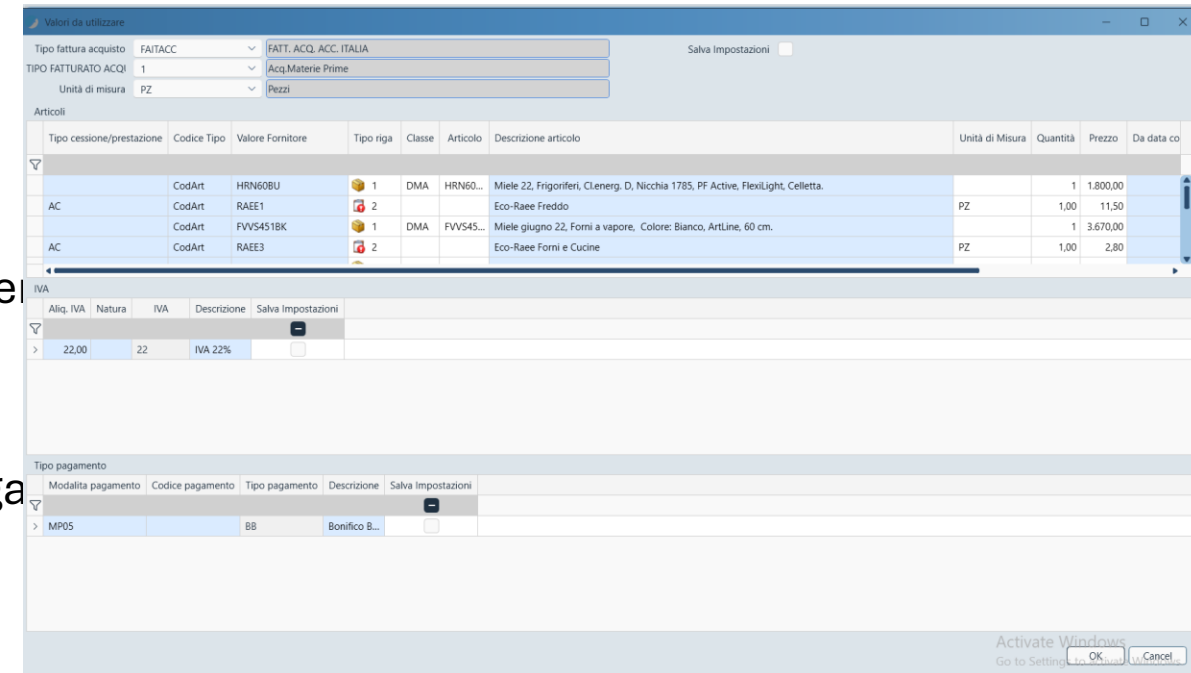

Tipo cessione/prestazione	Codice Tipo	Valore Fornitore	Tipo riga	Classe	Articolo	Descrizione articolo	Unità di Misura	Quantità	Prezzo	Da data co
	CodArt	HRN60BU	1	DMA	HRN60...	Miele 22. Frigoriferi. Clenerg. D. Nicchia 1785. PF Active, FlexiLight, Celletta.		1	1.800,00	
AC	CodArt	RAEE1	2			Eco-Raee Freddo	PZ	1,00	11,50	
	CodArt	FVW545BK	1	DMA	FVW545...	Miele giugno 22. Forni a vapore. Colore: Bianco, ArtLine, 60 cm.		1	3.670,00	
AC	CodArt	RAEE3	2			Eco-Raee Forni e Cucine	PZ	1,00	2,80	

Aliq. IVA	Natura	IVA	Descrizione	Salva Impostazioni
22,00	22	IVA 22%		<input type="checkbox"/>

Modalità pagamento	Codice pagamento	Tipo pagamento	Descrizione	Salva Impostazioni
MPOS		BB	Bonifico B...	<input type="checkbox"/>

Controllo Fatture e abbinamento DDT/Ordini

Creazione Fattura di Acquisto da XML

Associazione Automatica con DDT di Acquisto

Priorità di ricerca

DDT con **stessa data e numero** indicati nell'XML
(o campi Nostro / Vostro riferimento)

Verifica articoli:

- prima per **codice**
- poi per **descrizione**

Ricerca su **tutti i DDT non evasi** del fornitore

Risultato

DDT evaso (o parzialmente evaso)

Riferimento al DDT riportato in fattura

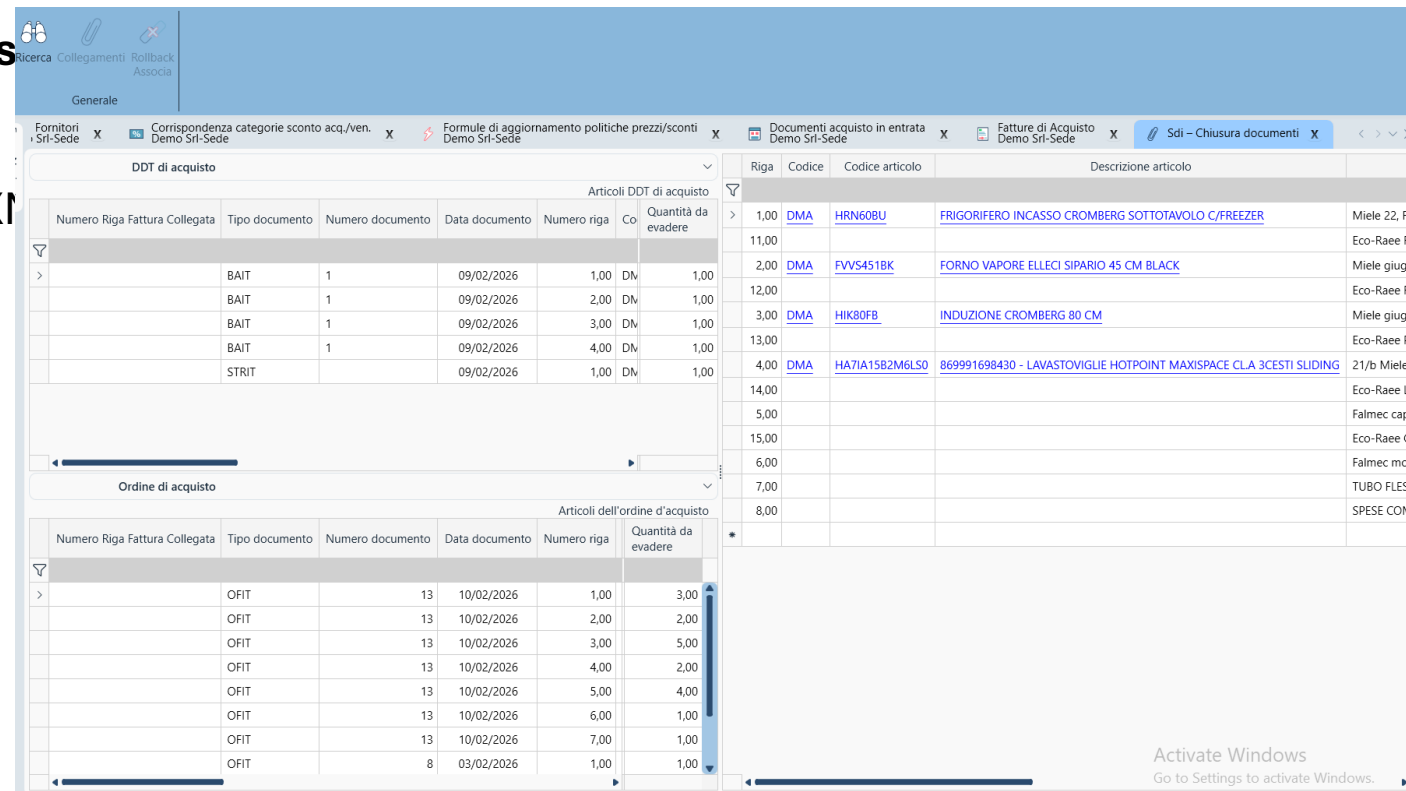

The screenshot displays the 'DDT di acquisto' (Purchase DDT) and 'Ordine di acquisto' (Purchase Order) sections in the Fluentis ERP software. The 'DDT di acquisto' table lists various items with their respective quantities and descriptions, such as 'FRIGORIFERO INCASSO CROMBERG SOTTOTAVOLO C/FREEZER' and 'FORNO VAPORE ELLECI SIPARIO 45 CM BLACK'. The 'Ordine di acquisto' table shows a list of items with their quantities and descriptions, including 'OFIT' and 'TUBO FLESSIBILE'.

DDT di acquisto						
Articoli DDT di acquisto						
Numero Riga Fattura Collegata	Tipo documento	Numero documento	Data documento	Numero riga	Co	Quantità da evadere
	BAIT	1	09/02/2026	1,00	DN	1,00
	BAIT	1	09/02/2026	2,00	DN	1,00
	BAIT	1	09/02/2026	3,00	DN	1,00
	BAIT	1	09/02/2026	4,00	DN	1,00
	STRIT		09/02/2026	1,00	DN	1,00

Ordine di acquisto						
Articoli dell'ordine d'acquisto						
Numero Riga Fattura Collegata	Tipo documento	Numero documento	Data documento	Numero riga		Quantità da evadere
	OFIT	13	10/02/2026	1,00		3,00
	OFIT	13	10/02/2026	2,00		2,00
	OFIT	13	10/02/2026	3,00		5,00
	OFIT	13	10/02/2026	4,00		2,00
	OFIT	13	10/02/2026	5,00		4,00
	OFIT	13	10/02/2026	6,00		1,00
	OFIT	13	10/02/2026	7,00		1,00
	OFIT	8	03/02/2026	1,00		1,00

Controllo Fatture e abbinamento DDT/Ordini

Creazione Fattura di Acquisto da XML

Associazione Automatica con Ordini Fornitore

Se non vengono trovati DDT: Ricerca su **Ordini fornitore non evasi**

Priorità:

Ordine con stessa data e numero documento XML

Verifica per:

- riferimento riga
- codice articolo
- descrizione articolo

Una fattura può evadere **più ordini**

Risultato

Ordine impostato come **Evaso / Parz. evaso**

Riferimento ordine riportato nelle righe fattura

Controllo Fatture e abbinamento DDT/Ordini

Creazione Fattura di Acquisto da XML

Associazione Automatica con DDT di Acquisto

Priorità di ricerca

DDT con **stessa data e numero** indicati nell'XML
(o campi Nostro / Vostro riferimento)

Verifica articoli:

- prima per **codice**
- poi per **descrizione**

Ricerca su **tutti i DDT non evasi** del fornitore

Risultato

DDT evaso (o parzialmente evaso)

Riferimento al DDT riportato in fattura

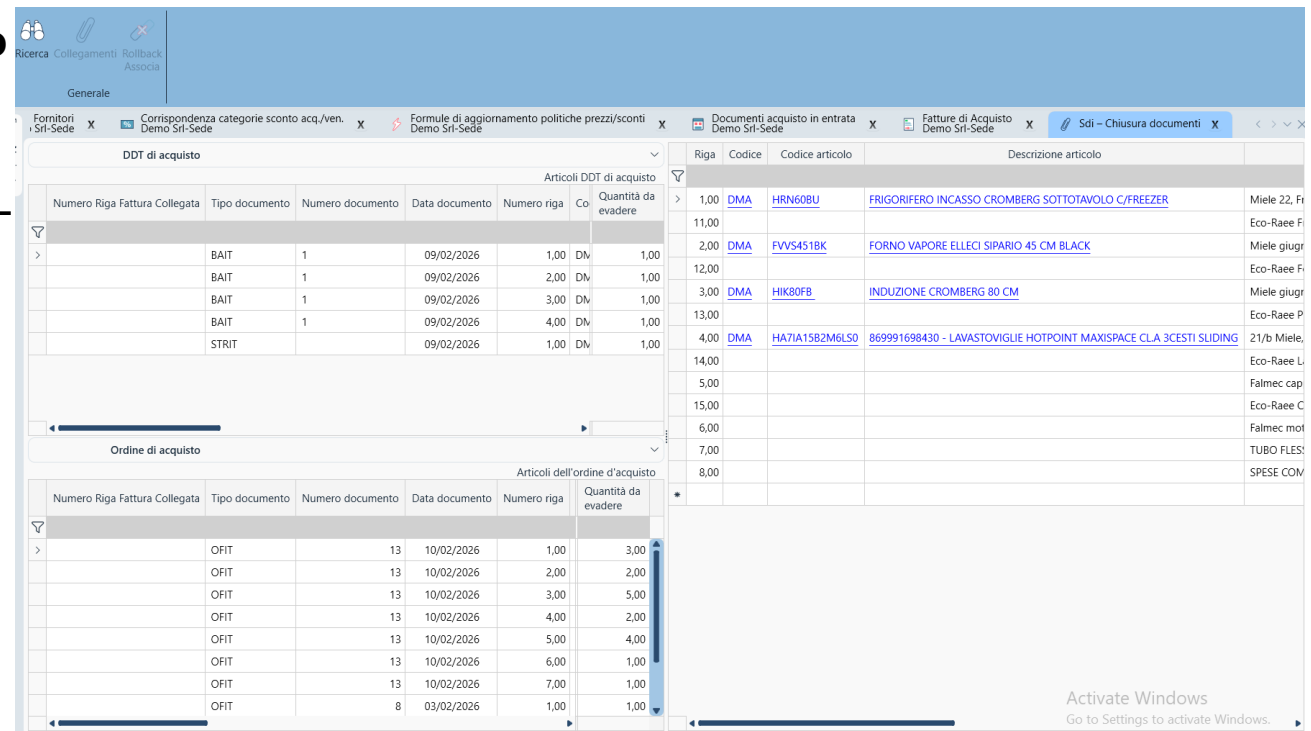

The screenshot displays the 'DDT di acquisto' (Purchase DDT) and 'Ordine di acquisto' (Purchase Order) sections. The 'DDT di acquisto' table lists items with columns for 'Numero Riga Fattura Collegata', 'Tipo documento', 'Numero documento', 'Data documento', 'Numero riga', 'Co.', and 'Quantità da evadere'. The 'Ordine di acquisto' table lists items with columns for 'Numero Riga Fattura Collegata', 'Tipo documento', 'Numero documento', 'Data documento', 'Numero riga', and 'Quantità da evadere'.

DDT di acquisto						
Numero Riga Fattura Collegata	Tipo documento	Numero documento	Data documento	Numero riga	Co.	Quantità da evadere
	BAIT	1	09/02/2026	1,00	Div	1,00
	BAIT	1	09/02/2026	2,00	Div	1,00
	BAIT	1	09/02/2026	3,00	Div	1,00
	BAIT	1	09/02/2026	4,00	Div	1,00
	STRIT		09/02/2026	1,00	Div	1,00

Ordine di acquisto					
Numero Riga Fattura Collegata	Tipo documento	Numero documento	Data documento	Numero riga	Quantità da evadere
	OFIT	13	10/02/2026	1,00	3,00
	OFIT	13	10/02/2026	2,00	2,00
	OFIT	13	10/02/2026	3,00	5,00
	OFIT	13	10/02/2026	4,00	2,00
	OFIT	13	10/02/2026	5,00	4,00
	OFIT	13	10/02/2026	6,00	1,00
	OFIT	13	10/02/2026	7,00	1,00
	OFIT	8	03/02/2026	1,00	1,00

Controllo Fatture e abbinamento DDT/Ordini

Creazione Fattura di Acquisto da XML

Associazione Manuale (se necessaria)

La **form di associazione manuale** si apre quando:

- l'evasione automatica non è possibile
- l'utente utilizza il pulsante **SDI – Chiusura documenti**

Funzionalità

Visualizza:

tutti i **DDT**

tutti gli **ordini fornitore non evasi** del fornitore

Permette di:

associare manualmente ogni riga fattura con le righe DDT o ordine (tramite numero riga)
completare correttamente l'evasione

Controllo Fatture e abbinamento DDT/Ordini

Creazione Fattura di Acquisto da XML

Associazione Automatica con DDT di Acquisto

Priorità di ricerca

DDT con **stessa data e numero** indicati nell'XML
(o campi Nostro / Vostro riferimento)

Verifica articoli:

- prima per **codice**
- poi per **descrizione**

Ricerca su **tutti i DDT non evasi** del fornitore

Risultato

DDT evaso (o parzialmente evaso)

Riferimento al DDT riportato in fattura

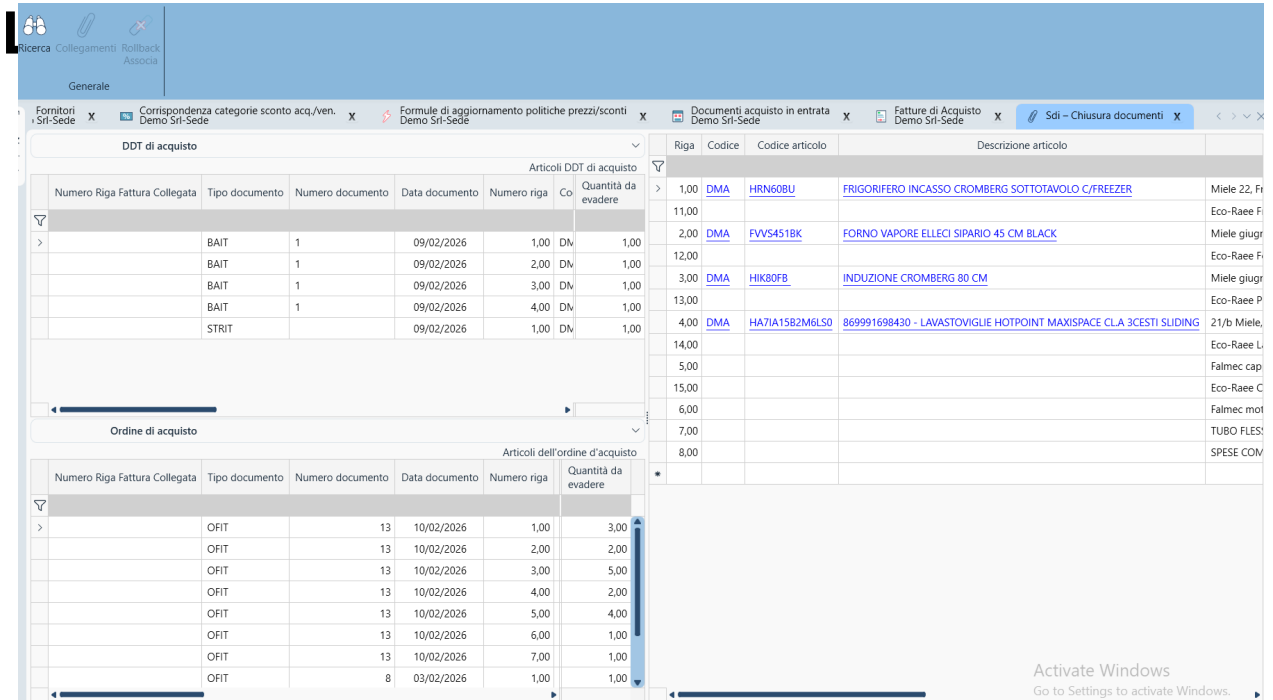

The screenshot displays the 'DDT di acquisto' (Purchase DDT) and 'Ordine di acquisto' (Purchase Order) sections in the software. The 'DDT di acquisto' table lists items with columns for 'Numero Riga Fattura Collegata', 'Tipo documento', 'Numero documento', 'Data documento', 'Numero riga', 'Co', and 'Quantità da evadere'. The 'Ordine di acquisto' table lists items with columns for 'Numero Riga Fattura Collegata', 'Tipo documento', 'Numero documento', 'Data documento', 'Numero riga', and 'Quantità da evadere'. The right side of the interface shows a list of articles with columns for 'Riga', 'Codice', 'Codice articolo', 'Descrizione articolo', and 'Miele 22, Fi'.

DDT di acquisto						
Articoli DDT di acquisto						
Numero Riga Fattura Collegata	Tipo documento	Numero documento	Data documento	Numero riga	Co	Quantità da evadere
	BAIT	1	09/02/2026	1,00	DV	1,00
	BAIT	1	09/02/2026	2,00	DV	1,00
	BAIT	1	09/02/2026	3,00	DV	1,00
	BAIT	1	09/02/2026	4,00	DV	1,00
	STRIT		09/02/2026	1,00	DV	1,00

Ordine di acquisto						
Articoli dell'ordine d'acquisto						
Numero Riga Fattura Collegata	Tipo documento	Numero documento	Data documento	Numero riga		Quantità da evadere
	OFIT	13	10/02/2026	1,00		3,00
	OFIT	13	10/02/2026	2,00		2,00
	OFIT	13	10/02/2026	3,00		5,00
	OFIT	13	10/02/2026	4,00		2,00
	OFIT	13	10/02/2026	5,00		4,00
	OFIT	13	10/02/2026	6,00		1,00
	OFIT	13	10/02/2026	7,00		1,00
	OFIT	8	03/02/2026	1,00		1,00

Allocazione Costi

Allocazione Costi

Allocazione dei costi indiretti e valorizzazione corretta del magazzino

L'allocazione dei costi consente di:

- ottenere il **costo reale degli articoli**
- garantire una **valorizzazione corretta del magazzino**
- calcolare una **marginalità affidabile**
- migliorare il **controllo dei costi aziendali**

I costi indiretti / accessori sono costi che **non appartengono a una singola riga**, devono essere **ripartiti su più elementi**:

- costi di trasporto
- spese accessorie
- servizi del fornitore
- imballi

Allocazione Costi

Allocazione dei costi indiretti e valorizzazione corretta del magazzino

L'allocazione dei costi indiretti avviene nelle **fatture di acquisto**, che contengono:

- costi di servizio
- costi di trasporto
- altri costi accessori

Scenario più frequente:

- ricezione fattura del trasportatore
- collegamento alla fattura di acquisto della merce
- **incremento del costo degli articoli in magazzino**

Risultato:

- il costo non resta a conto economico
- viene **capitalizzato nel valore della merce**

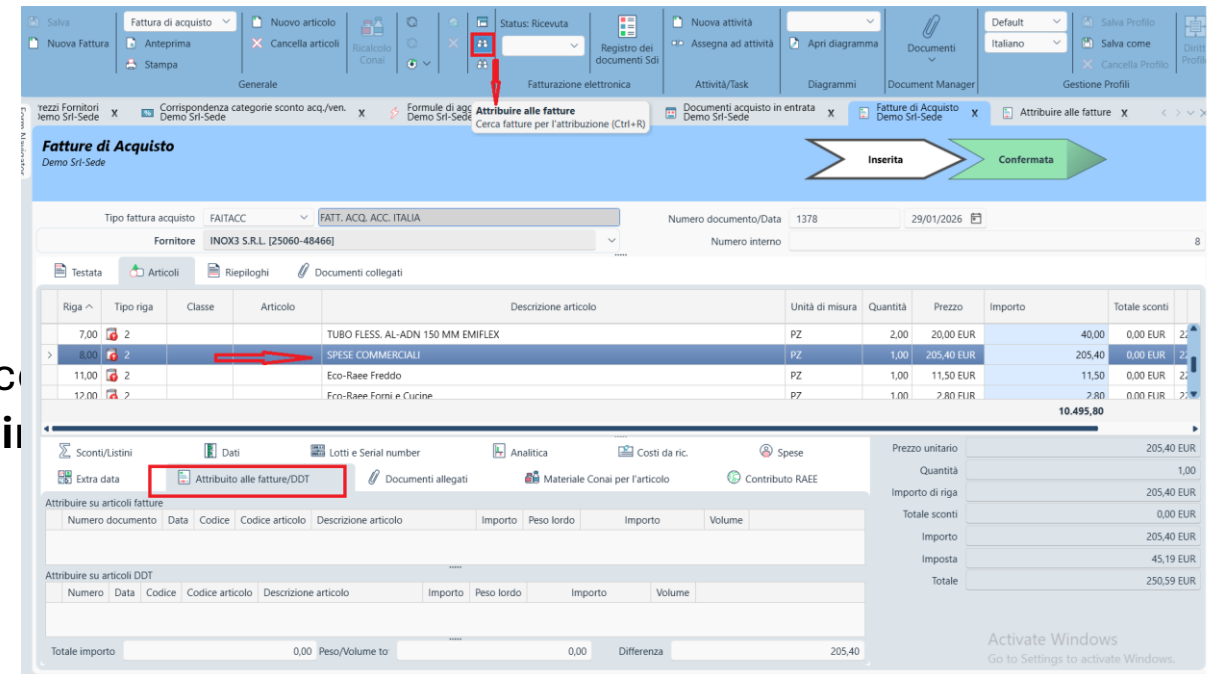

The screenshot displays the 'Fatture di Acquisto' (Purchase Invoices) interface in the Fluentis ERP system. The top navigation bar includes buttons for 'Nuova Fattura', 'Anteprima', 'Stampa', 'Nuovo articolo', 'Cancella articoli', 'Ricerca Conai', 'Status: Ricevuta', 'Registro dei documenti Sdi', 'Nuova attività', 'Assegna ad attività', 'Apri diagramma', 'Documenti', 'Default', 'Salva Profilo', 'Salva come', 'Cancella Profilo', and 'Gestione Profili'. The main content area shows the 'Fatture di Acquisto' screen with a 'Fornitore' field set to 'INOX3 S.R.L. [25060-48466]' and a 'Numero documento/Data' of '1378 / 29/01/2026'. Below this is a table of purchase items with columns for 'Riga', 'Tipo riga', 'Classe', 'Articolo', 'Descrizione articolo', 'Unità di misura', 'Quantità', 'Prezzo', 'Importo', and 'Totale sconti'. The table contains four rows of data, with the second row highlighted in blue. A red arrow points to the 'Attribuire alle fatture' button in the top bar, and another red arrow points to the 'Attribuito alle fatture/DDT' button in the bottom section. The total import value is 10,495.80 EUR.

Riga	Tipo riga	Classe	Articolo	Descrizione articolo	Unità di misura	Quantità	Prezzo	Importo	Totale sconti
7.00	2			TUBO FLESS. AL-ADN 150 MM EMIFLEX	PZ	2,00	20,00 EUR	40,00	0,00 EUR
8.00	2			SPESE COMMERCIALI	PZ	1,00	205,40 EUR	205,40	0,00 EUR
11.00	2			Eco-Raee Freddo	PZ	1,00	11,50 EUR	11,50	0,00 EUR
12.00	2			Fro-Raee Forni e Cucine	PZ	1,00	2,80 EUR	2,80	0,00 EUR
								10.495,80	

The bottom section of the interface shows a summary table with columns for 'Numero documento', 'Data', 'Codice', 'Codice articolo', 'Descrizione articolo', 'Importo', 'Peso lordo', 'Importo', and 'Volume'. The total import value is 10,495.80 EUR. The bottom right corner of the interface shows a summary table with columns for 'Prezzo unitario', 'Quantità', 'Importo di riga', 'Totale sconti', 'Importo', 'Imposta', and 'Totale'. The total import value is 250,59 EUR.

Allocazione Costi

Allocazione dei costi indiretti e valorizzazione corretta del magazzino

I criteri di allocazione, che l'utente può scegliere in fase di attribuzione sono:

- per valore
- per peso
- per volume

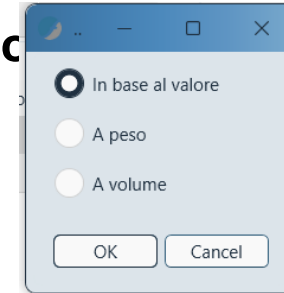

Selezione	Riga	Classe	Articolo	Descrizione articolo	U.M.	Quantità	Prezzo	Importo di riga	Totale sconti	Importo	Peso lordo	Volume
<input checked="" type="checkbox"/>	1,00	DMA	HRN60BU	Miele 22, Frigoriferi, Clenerg. D...	PZ	1	1.800	1.800	0	1.800	0	
<input checked="" type="checkbox"/>	2,00	DMA	FVVS451BK	Miele giugno 22, Forni a vapore...	PZ	1	3.670	3.670	0	3.670	0	
<input checked="" type="checkbox"/>	3,00	DMA	HIK80FB	Miele giugno 22, P.c. induz, Smart...	PZ	1	1.630	1.630	0	1.630	0	
<input checked="" type="checkbox"/>	4,00	DMA	HA71A15B2	21/b Miele, G7590SCVIK2O, Lav. d...	PZ	1	2.075	2.075	0	2.075	0	

Importo	Quantità	Descrizione	Località	Importo	Volume
8,00	2	SPESE COMMERCIALI	PZ	1,00	205,40 EUR
11,00	2	Eco-Raee Freddo	PZ	1,00	11,50 EUR
12,00	2	Eco-Raee Forni e Cucine	P7	1,00	2,80 EUR

Numero documento	Data	Codice	Codice articolo	Descrizione articolo	Importo	Peso lordo	Importo	Volume
1378	29/...	DMA	HRN60BU	Miele 22, Frigoriferi, Clenerg. D...	1.800,...	0	40,30 EUR	
1378	29/...	DMA	FVVS451BK	Miele giugno 22, Forni a vapore,...	3.670,...	0	82,16 EUR	
1378	29/...	DMA	HIK80FB	Miele giugno 22, P.c. induz, Smart...	1.630,...	0	36,49 EUR	
1378	29/...	DMA	HA71A15B2M...	21/b Miele, G7590SCVIK2O, Lav. d...	2.075,...	0	46,45 EUR	

Allocazione Costi

Allocazione dei costi indiretti e valorizzazione corretta del magazzino

Per poter allocare i costi:

- Nel **Tipo fattura di acquisto** deve essere attivo il flag “**Con Allocazione**”, abilita funzionalità di attribuzione costi
- Si attiva il tab **Attribuito alle Fatture / DDT**
- Si attivano i ribbon button: **Attribuire alle Fatture, Attribuire ai DDT** - documento che carica la merce
- Selezione dei documenti e delle righe di merce
- Scelta del criterio di ripartizione: valore, peso o volume
- Conferma dell’attribuzione
- Le righe selezionate vengono riportate nel tab **Attribuito alle Fatture/DDT**

La contabilizzazione della fattura con Allocazione andrà a riportare nei movimenti di magazzino il valore allocato per ogni singola riga del carico della merce a magazzino.

Intermediazione Acquisti

Intermediazione Acquisti

L'obiettivo di questo processo di business è collegare **vendite e acquisti** fin dalla fase di offerta, **fissare i prezzi di acquisto** già in preventivo, salvaguardare e controllare la **marginalità**

Flusso del processo

- Creazione **offerta CRM** con sezione materiali: articolo, fornitore, prezzo di acquisto e marginalità
- Creazione **ordine cliente** con i costi materiali riportati nel **tab Costi Articolo**
- Approvvigionamento della merce ai **prezzi definiti nell'ordine cliente**:
 - senza considerare il magazzino**:
 - creazione diretta ordini fornitore
 - oppure RDA → ordini fornitore
 - considerando disponibilità e scorte**:
 - generazione **commessa di approvvigionamento**, schedulazione tramite **Schedulazione Generale**

Ricevimento merce (WMS):

evasione ordine fornitore con riservazione dell'ordine cliente

Liste di prelievo UDC (WMS):

spedizione guidata dalle richieste cliente